

**Installations- und Gebrauchsanweisung** - Deutsch  
Elektrischer Reiniger mit Akku  
Übersetzung der französischen Originalanleitung

**DE**

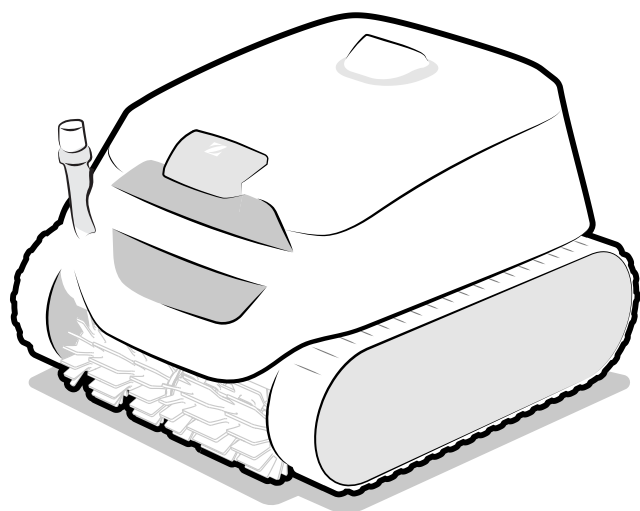

More documents on:  
[www.zodiac.com](http://www.zodiac.com)



**CE EAC UK CA** 

entsprechend der Kennzeichnung des Produkts

H0808000\_A - 2023/11 - **EB3104**





## **WARNHINWEISE**

- Vor jedem Eingriff am Gerät müssen diese Installations- und Gebrauchsanweisung sowie das mit dem Gerät gelieferte Handbuch „Sicherheit und Garantie“ unbedingt gelesen werden, sonst kann es zu Sachschäden, schweren und sogar tödlichen Verletzungen und zum Erlöschen der Garantieansprüche kommen.
- Diese Dokumente müssen während der gesamten Lebensdauer des Gerätes zum späteren Aufschlagen aufbewahrt und immer mit dem Gerät weitergegeben werden.
- Es ist verboten, dieses Dokument ohne die Genehmigung von Zodiac® mit jeglichen Mitteln zu verbreiten oder zu ändern.
- Zodiac® entwickelt seine Produkte ständig weiter, um ihre Qualität zu verbessern. Daher können die in diesem Dokument enthaltenen Informationen ohne vorherige Ankündigung geändert werden.

### **ALLGEMEINE WARNHINWEISE**

- Durch die Nichteinhaltung der Warnhinweise können die Geräte im Schwimmbad beschädigt oder schwere bis tödliche Verletzungen verursacht werden.
- Nur ein qualifizierter Fachmann in den betreffenden technischen Bereichen (Elektrik, Hydraulik, Kältetechnik) ist befugt, Wartungs- oder Reparaturarbeiten am Gerät auszuführen. Der qualifizierte Techniker muss beim Eingriff am Gerät eine persönliche Schutzausrüstung (z. B. Schutzbrille, Schutzhandschuhe usw.) tragen, damit jede mit dem Eingriff am Gerät verbundene Verletzungsgefahr vermieden wird.  
- Vor jedem Eingriff am Gerät muss dieses von der Stromversorgung getrennt und gegen ungewollte Einschaltung gesichert werden.
- Das Gerät ist für einen ganz bestimmten Zweck für Schwimmbäder und Whirlpools ausgelegt. Der Gebrauch für einen anderen als den vorgesehenen Zweck ist nicht zulässig.
- Dieses Gerät ist nicht für die Verwendung durch Personen (einschließlich Kinder) mit eingeschränkter Wahrnehmung bzw. eingeschränkten körperlichen oder geistigen Fähigkeiten oder durch Personen ohne entsprechende Erfahrungen oder Kenntnisse bestimmt, es sei denn dies erfolgt unter der Aufsicht oder nach vorheriger Anleitung zur Nutzung des Geräts durch eine für ihre Sicherheit verantwortliche Person. Kinder müssen beaufsichtigt werden, um sicherzustellen, dass sie nicht mit dem Gerät spielen.
- Dieses Gerät kann von Kindern ab 8 Jahren und von Personen mit eingeschränkter Wahrnehmung oder eingeschränkten körperlichen oder geistigen Fähigkeiten sowie von Personen mit unzureichender Erfahrung oder Kenntnissen benutzt werden, wenn dies unter Aufsicht erfolgt oder sie die notwendige Anleitung für eine sichere Nutzung des Geräts erhalten haben und die mit dessen Nutzung verbundenen Risiken verstanden haben. Kinder und Haustiere dürfen mit diesem Gerät nicht spielen. Das Gerät ist kein Spielzeug. Die Reinigung und Wartung durch den Benutzer dürfen nicht von unbeaufsichtigten Kindern übernommen werden.
- Die Ladung des Geräts muss der Norm IEC / HD 60364-7-702 und den für Schwimmbäder geltenden nationalen Vorschriften entsprechen. Wenden Sie sich im Zweifelsfall an den Händler.
- Die Installation des Geräts ist gemäß den Anweisungen des Herstellers sowie unter Einhaltung der geltenden lokalen und nationalen Normen durchzuführen. Der Installateur ist für die Installation des Gerätes und für die Einhaltung der nationalen Vorschriften hinsichtlich der Installation verantwortlich. Der Hersteller übernimmt keine Haftung im Fall einer Nichteinhaltung der geltenden nationalen Installationsnormen.
- Mit Ausnahme der in dieser Anleitung beschriebenen einfachen Wartung durch den Benutzer muss das Produkt durch einen qualifizierten Fachmann gewartet werden.
- Versuchen Sie im Fall einer Störung des Gerätes nicht, das Gerät selbst zu reparieren, sondern nehmen Sie mit einem qualifizierten Techniker Kontakt auf. Der Hersteller des Produkts haftet nicht für Schäden, die durch die Verwendung von nicht autorisierten Ersatzteilen oder Zubehör verursacht werden.
- Die zulässigen Gleichgewichtswerte des Wassers für den Betrieb des Gerätes können den Garantiebedingungen entnommen werden.
- Jede Deaktivierung, Entfernung oder Umgehung eines der in das Gerät integrierten Sicherheitselemente führt automatisch zu einer Aufhebung der Garantie; das gleiche gilt für

die Verwendung von Ersatzteilen eines nicht zugelassenen Drittlieferanten.

- Es darf kein Insektizid oder anderes (entzündbares oder nicht entzündbares) chemisches Produkt auf das Gerät gesprüht werden, weil dadurch das Gehäuse beschädigt und ein Brand ausgelöst werden kann.
- Der Ventilator und die beweglichen Teile dürfen während des Betriebs des Gerätes nicht berührt werden und es dürfen keine Gegenstände oder Finger in die Nähe der beweglichen Teile gesteckt werden. Die beweglichen Teile können schwere und sogar tödliche Verletzungen verursachen.
- Der Reiniger darf nicht bei Frost betrieben oder draußen gelassen werden.

#### **WARNHINWEISE IN ZUSAMMENHANG MIT ELEKTRISCHEN GERÄTEN**

- Die Stromversorgung der Ladestation des Gerätes muss durch eine eigene Fehlerstromschutzeinrichtung von 30 mA gemäß den am Installationsort geltenden Normen geschützt werden. Wenn es nicht möglich ist, zu überprüfen, ob der Stromkreis durch eine Fehlerstromschutzeinrichtung geschützt ist, wenden Sie sich an einen qualifizierten Elektriker.
- Zum Anschluss der Ladestation kein Verlängerungskabel verwenden; sie direkt an einen passenden Versorgungsstromkreis anschließen.
- Vor jeder Nutzung ist Folgendes zu prüfen:
  - Die auf dem Typenschild der Ladestation angegebene erforderliche Eingangsspannung entspricht der Netzspannung.
  - Der Stromversorgungsbetrieb ist mit den elektrischen Anforderungen des Gerätes kompatibel und ordnungsgemäß geerdet.
- Wenn das Gerät nicht richtig funktioniert oder wenn es Gerüche freisetzt, schalten Sie das Gerät sofort aus, entfernen Sie es ggf. von seiner Ladestation und wenden Sie sich an einen Fachmann.
- Vor Wartungs- oder Instandsetzungsarbeiten sicherstellen, dass das Gerät ausgeschaltet und komplett von der Ladestation getrennt ist und dass alle anderen mit dem Gerät verbundenen Geräte oder Zubehörteile ebenfalls vom Versorgungsstromkreis getrennt sind.
- Wenn das Netzkabel beschädigt ist, darf es nur durch den Hersteller, einen autorisierten Vertreter oder eine Werkstatt ersetzt werden.
- Bevor das Gerät an die Ladestation angeschlossen wird, ist sicherzustellen, dass der Anschlussblock oder der Stromanschluss, an den das Gerät angeschlossen werden soll, in Ordnung ist und weder Schäden noch Rostspuren aufweist.
- Bei Gewitter muss das Gerät vom Stromnetz getrennt werden, um eine Beschädigung durch Blitzeinschlag zu vermeiden.
- Das Gerät enthält Magnete und Komponenten, die elektromagnetische Felder ausstrahlen. Magnete und elektromagnetische Felder können Herzschrittmacher, Defibrillatoren und andere medizinische Vorrichtungen stören. Halten Sie einen Sicherheitsabstand zwischen der medizinischen Vorrichtung und dem Gerät ein. Wenden Sie sich an einen Arzt oder den Hersteller der medizinischen Vorrichtung, um spezifische Informationen zu erhalten. Wenn das Gerät einen Herzschrittmacher, einen Defibrillator oder eine andere medizinische Vorrichtung stört, halten Sie einen ausreichenden Abstand zum Gerät ein, damit es bei der Benutzung keine Störungen verursacht.

#### **WARNHINWEISE IN ZUSAMMENHANG MIT ELEKTRISCHEN GERÄTEN MIT AKKU**

- Keine beschädigten oder veränderten Akkupacks, Reiniger oder Ladestationen verwenden. Beschädigte oder veränderte Akkus können ein unvorhersehbares Verhalten zeigen, das zu Feuer, Explosion oder Verletzungsgefahr führen kann.
- Fassen Sie den Reiniger oder die Ladestation während des Ladevorgangs nicht an, wenn Sie nass sind oder keine Schuhe tragen.
- Nicht versuchen, die Blätter zu reinigen, wenn sich der Reiniger im Wasser oder auf einer nassen Oberfläche befindet. Dies kann zu schweren Verletzungen führen.
- Nur mit der vom Hersteller angegebenen Ladestation aufladen. Die Verwendung einer Ladestation, die für einen anderen Akkutyp vorgesehen ist, kann zu Brandgefahr führen.
- Die Ladestation oder den Reiniger nicht Feuer oder übermäßigen Temperaturen aussetzen. Die Einwirkung von Feuer oder Temperaturen über 65 °C kann zu einer Explosion führen.
- Das Gerät muss bei einer Temperatur zwischen 5 und 35 °C aufgeladen werden.
- Alle Ladeanweisungen befolgen und das akkubetriebene Gerät nicht außerhalb des in den Anweisungen angegebenen Temperaturbereichs aufladen. Falsches Laden oder das Laden bei einer Temperatur außerhalb des angegebenen Bereichs kann den Akku beschädigen und die Brandgefahr erhöhen.
- Die Ladestation kann in Innenräumen in einem trockenen, gut belüfteten Raum oder im Freien in einem trockenen, lichtgeschützten Raum außerhalb der Reichweite von Kindern und fern von Wärmequellen und Schwimmbadchemikalien verwendet werden.

- Niemals versuchen, die Ladestation zu öffnen.
- Die Ladeplatten der Ladestation oder des Reinigers nach dem Aufladen nicht berühren, da die Temperatur dieser Komponenten hoch sein kann.
- Der eingebaute Akku ist ein wiederaufladbarer Li-Ionen-Akku. Niemals versuchen, ihn zu zerlegen oder auszutauschen. Ein Akku kann einen Kurzschluss verursachen und zu schweren Verbrennungen führen. Kontakt zwischen Drähten oder Metallteilen vermeiden, da dies zu Funkenbildung führen und die Batterie kurzschließen kann. Falls der Akku ausläuft, vermeiden Sie den Kontakt mit auslaufenden Flüssigkeiten und wenden Sie sich an einen Fachmann, um den Akku auszutauschen. Bei der Entsorgung des Reinigers Augenschutz, Handschuhe und Schutzkleidung tragen. Falls Flüssigkeit auf die Haut und die Kleidung gelangt, diese sofort und gründlich mit Wasser und Seife waschen. Falls Flüssigkeit in die Augen gelangt, die Augen nicht reiben, sondern sofort mindestens 15 Minuten lang unter fließendem Wasser spülen, ohne sie zu reiben. So schnell wie möglich ärztliche Hilfe in Anspruch nehmen.
- Der Akku und der Reiniger müssen entsprechend den örtlichen Anforderungen entsorgt werden. Der Akku muss auf nachhaltige und umweltfreundliche Weise in autorisierten Behältern oder Sammelstellen gemäß den örtlichen Vorschriften entsorgt werden. Wenden Sie sich an die örtlichen Behörden, um weitere Informationen zu erhalten.

#### **BESONDERHEITEN BEI „Schwimmbeckenreinigern“**

- Für einen korrekten Betrieb ist der Reiniger für ein Schwimmbeckenwasser ausgelegt, das eine Temperatur zwischen 10°C und 35°C aufweist.
- Um jede Gefahr einer Verletzung oder einer Beschädigung des Reinigers zu vermeiden, darf der Reiniger nicht ohne Wasser betrieben werden.
- Um jede Gefahr einer Verletzung zu vermeiden, darf das Schwimmbecken nicht benutzt werden, solange sich der Reiniger darin befindet.
- Der Reiniger darf nicht während einer Schockchlorung im Schwimmbecken verwendet werden.
- Lassen Sie den Reiniger nicht längere Zeit unbeaufsichtigt.
- Wenn der Reiniger in einem Salzwasserschwimmbecken eingesetzt werden soll, ist sicherzustellen, dass sich alle Salze aufgelöst haben, bevor er ins Wasser gestellt wird.

#### **WARNHINWEIS HINSICHTLICH DER VERWENDUNG EINES REINIGERS IN EINEM SCHWIMMBECKEN MIT POOLFOLIE**

- Bevor Sie den Reiniger installieren, prüfen Sie gründlich die Beckenverkleidung. Wenn die Poolfolie stellenweise abblättert oder wenn Kies, Falten, Wurzeln oder Korrosion auftreten, darf der Reiniger nicht installiert werden, bevor die Poolfolie durch einen qualifizierten Fachmann ausgetauscht wurde. Der Hersteller übernimmt keine Haftung für Schäden an der Auskleidung.
- Die Oberfläche bestimmter gemusterter Poolfolien kann sich schnell abnutzen: Die Dekormuster und/oder ihre Farbe können beim Kontakt mit bestimmten Objekten (Reinigungsbürsten, Spielzeug, Bojen, Chlorverteiler, Reiniger) beschädigt werden, verblasen oder abgetragen werden. Für abgenutzte Poolfolien und verblasste Dekormuster übernimmt der Hersteller des Reinigers keine Haftung und die beschränkte Garantie gilt nicht in diesen Fällen.

#### **WARNHINWEIS HINSICHTLICH DER VERWENDUNG EINES REINIGERS IN EINEM SCHWIMMBECKEN AUS EDELSTAHL**

- Die Oberfläche bestimmter Edelstahlbecken kann sehr empfindlich sein. Die Oberfläche dieser Becken kann durch die natürliche Reibung von Schmutz an der Verkleidung beschädigt werden, z. B. durch die Räder, Raupenbänder oder Bürsten von Reinigern, einschließlich elektrischer Schwimmbeckenreiniger. Für Verschleiß oder Kratzer bei Edelstahlbecken übernimmt der Hersteller des Reinigers keine Haftung und die beschränkte Garantie gilt nicht in diesen Fällen.

#### **WARNHINWEIS HINSICHTLICH DER VERWENDUNG DER FERNBEDIENUNG**

- Richten Sie das Licht der Fernbedienung niemals auf die Augen einer Person oder eines Tieres.



#### **Recycling**

Dieses von der europäischen WEEE-Richtlinie 2012/19/EU (Richtlinie über Elektro- und Elektronik-Altgeräte) vorgeschriebene Symbol bedeutet, dass Sie Ihr Gerät nicht mit dem Haushaltsmüll entsorgen dürfen. Es muss getrennt gesammelt werden, damit es wiederverwendet, recycelt oder verwertet werden kann. Wenn es potenziell umweltgefährdende Stoffe enthält, müssen diese entsorgt oder neutralisiert werden. Ihr Händler kann Sie über die Recyclingbedingungen informieren.

# INHALT



## 1. Vor der ersten Nutzung

5

- |   |   |
|---|---|
| 1.1. Beschreibung                       | 5 |
| 1.2. Technische Daten und Kennzeichnung | 6 |
| 1.3. Funktionsweise                     | 7 |
| 1.4. Vorbereitung des Schwimmbeckens    | 7 |



## 2. Allgemeine Benutzung

8

- |  |    |
|--|----|
| 2.1. Ladestation zusammenbauen                   | 8  |
| 2.2. Ladestation installieren und Reiniger laden | 10 |
| 2.3. Beschreibung der Bedieneinheit              | 12 |
| 2.4. Beschreibung der Kontrollleuchten           | 13 |
| 2.5. Start eines Reinigungszyklus                | 15 |
| 2.6. Fernbedienung verwenden                     | 17 |
| 2.7. Reiniger aus dem Wasser holen               | 18 |
| 2.8. Den Reiniger verstauen                      | 20 |



## 3. Verwendung der iAquaLink™-App

21

- |  |    |
|--|----|
| 3.1. Erstmalige Konfiguration des Reinigers      | 21 |
| 3.2. In der iAquaLink™-App verfügbare Funktionen | 22 |



## 4. Instandhaltung

23

- |  |    |
|--|----|
| 4.1. Reinigung des Reinigers und der Ladestation | 23 |
| 4.2. Reinigen des Filters                        | 23 |
| 4.3. Reinigung der Bürsten und des Stegs         | 24 |
| 4.4. Reinigung der Dichtung der Abdeckung        | 24 |
| 4.5. Reinigen des Propellers                     | 25 |
| 4.6. Ersetzen der Bürsten                        | 26 |
| 4.7. Auswechseln des Akkus                       | 27 |
| 4.8. Einwinterung                                | 27 |



## 5. Problembhebung

28

- |  |    |
|--|----|
| 5.1. Verhaltensweisen des Gerätes                        | 28 |
| 5.2. Verhaltensweisen der Ladestation                    | 30 |
| 5.3. Benutzeralarme                                      | 31 |
| 5.4. Diagnosehilfe für die Verbindung zur iAquaLink™-App | 33 |



### **Hinweis: Zur Erleichterung des Kontakts mit dem Händler**

Notieren Sie die Kontaktdaten des Händlers, um sie leichter wiederzufinden, und tragen Sie die „Produktinformationen“ auf der Rückseite der Installations- und Gebrauchsanweisung ein. Der Händler wird Sie nach diesen Informationen fragen.



## 1. Vor der ersten Nutzung

### 1.1. Beschreibung

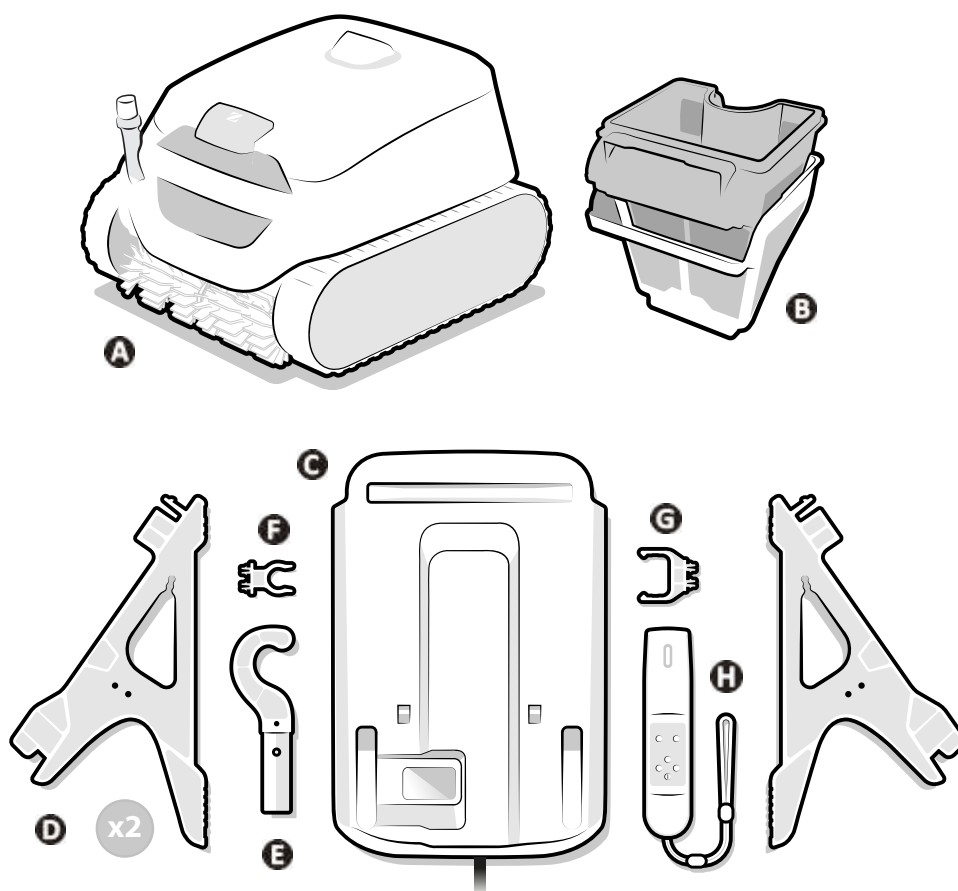

DE

<b>A</b>	Reiniger
<b>B</b>	Doppelte Filterung (150 / 60 $\mu$ )
<b>C</b>	Ladestation (zum Zusammenbauen)
<b>D</b>	Fuß (x2)
<b>E</b>	Haken*
<b>F</b>	Befestigung für den Haken
<b>G</b>	Befestigung für Fernbedienung
<b>H</b>	Fernbedienung

\* An einer Poolstange zu befestigen (Standard, nicht mitgeliefert): Wird benötigt, um den Reiniger aus dem Wasser zu holen.

## 1.2. Technische Daten und Kennzeichnung

### 1.2.1 Technische Daten

Versorgungsspannung Ladestation		110 - 240 VAC, 50/60Hz, Klasse II*
Nennspannung Reiniger		25,4 VDC
Ladespannung		29,4 VDC
Maximale Leistung des Ladegeräts		58 W
Kapazität des Akkus		10 Ah
Nennleistung des Reinigers		130 W
Filterkapazität		4 L
Abmessungen des Reinigers (B x T x H)		41 x 42 x 28 cm
Abmessungen der Verpackung (B x T x H)		56 x 56 x 38 cm
Gewicht des Reinigers		9,5 kg
Gewicht mit Verpackung		15,5 kg
Saugbreite		230 mm
Maximale Arbeitstiefe		4 m
Schutzart	Ladestation	IPX5
	Reiniger	IPX8
Frequenzbereich		2,412GHz - 2,484GHz
Funkfrequenz-Sendeleistung		20,5 dBm

\* Schutzklasse II: Gerät mit doppelter oder verstärkter Isolierung, das nicht geerdet werden muss.

### 1.2.2 Kennzeichnung

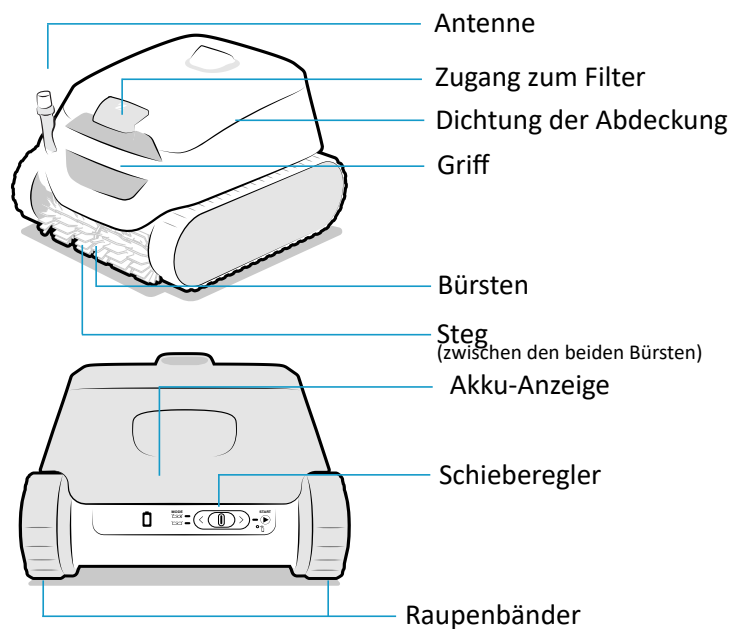



### 1.3. Funktionsweise

Der Reiniger ist unabhängig vom Filtersystem und kann nach dem Aufladen autonom betrieben werden. Er legt einen optimalen Weg im Schwimmbecken zurück, um die Bereiche zu reinigen, für die er vorgesehen ist (Boden, Wände, Wasserlinie oder nur Boden). Die Verschmutzungen werden eingesaugt und bleiben im Filter des Reinigers zurück.

Der Reiniger kann wie folgt verwendet werden:

- indem mithilfe des Schiebereglers auf der Rückseite des Reinigers eine Reinigungsart ausgewählt und ein Zyklus gestartet wird,
- Durch Verwenden der Fernbedienung, um einen Zyklus zu starten oder zu stoppen (siehe "2.6. Fernbedienung verwenden")
- oder via Smartphone oder Tablet, das mit der „iAquaLink™“-App kompatibel ist (siehe "3. Verwendung der iAquaLink™-App").

DE

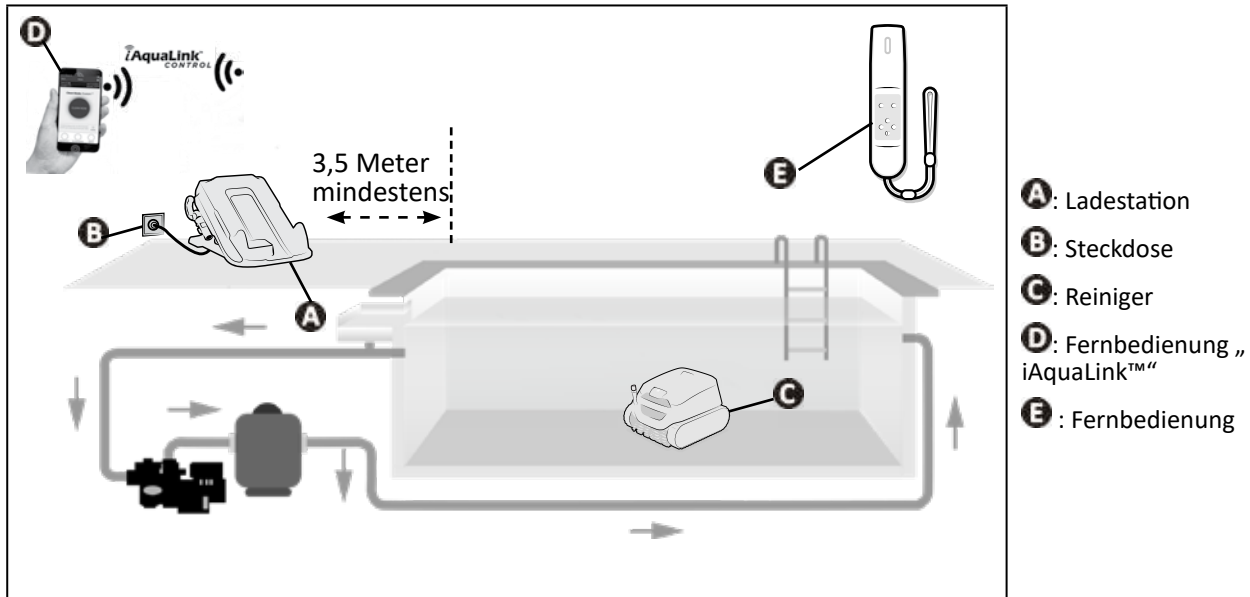

### 1.4. Vorbereitung des Schwimmbeckens



- Dieses Produkt ist für die Nutzung in fest installierten Schwimmbecken bestimmt. Der Reiniger darf nicht in abmontierbaren Schwimmbecken eingesetzt werden. Ein fest installiertes Schwimmbecken ist im oder auf dem Boden eingebaut und kann nicht leicht abmontiert und eingelagert werden.

- Das Gerät muss in einem Schwimmbeckenwasser betrieben werden, das folgende Eigenschaften aufweist:

<b>Wassertemperatur</b>	Zwischen 10°C und 35°C
<b>pH</b>	Zwischen 6,8 und 7,6
<b>Freies Chlor</b>	< 3 mg/l

- Wenn das Schwimmbecken besonders schmutzig ist, insbesondere bei der Erstinbetriebnahme, entfernen Sie sehr grobe Verschmutzungen mit einem Kescher, um die Leistungen des Gerätes zu optimieren.
- Nehmen Sie Thermometer, Spielzeug und andere Gegenstände, die das Gerät beschädigen könnten, heraus.



## 2. Allgemeine Benutzung

### 2.1. Ladestation zusammenbauen

Die Ladestation vor der Verwendung zusammenbauen:

- Die Oberseite des Fußes (mit einem blauen Kreis markiert) in die Einkerbung an der Vorderseite der Ladestation (ebenfalls mit einem blauen Kreis markiert) schieben (1).
- Den Fuß unter der Ladestation vollständig einrasten lassen (der untere Teil des Fußes (2) muss eingeklippt werden).
- Die Befestigung für den Haken an der Seite der Ladestation anbringen (je nach gewünschter Position rechts oder links) (3).
- Die Halterung für die Fernbedienung auf der anderen Seite der Ladestation anbringen (4).
- Das Kabel abwickeln, um es je nach gewünschter Installation an der Rückseite der Ladestation oder an einer Seite zu führen (im Inneren jedes Fußes befindet sich eine Stelle, an der das Kabel gesichert werden kann).

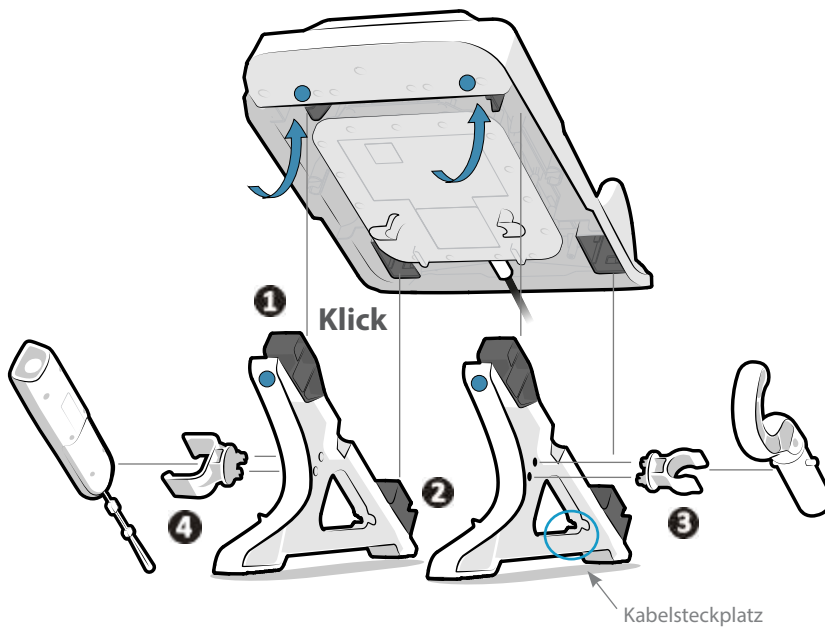





## 2.2. Ladestation installieren und Reiniger laden

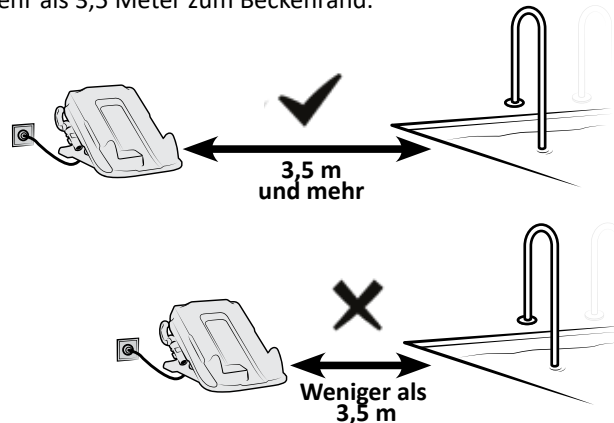

- Die Ladestation darf nicht in Wasser oder eine andere Flüssigkeit getaucht werden. Sie darf nicht an einem überschwemmten Ort installiert werden.
- Die Ladestation nicht direkter Sonneneinstrahlung aussetzen.

- Die Ladestation wie folgt aufstellen:
  - in der Nähe einer leicht zugänglichen Steckdose (die vor Regen und Spritzwasser geschützt ist),
  - im Schatten. Der Reiniger und die Ladestation dürfen nicht direkter Sonneneinstrahlung ausgesetzt werden, wenn der Reiniger aufgeladen wird.
  - in einem Abstand von mehr als 3,5 Meter zum Beckenrand.



- Die Ladestation anschließen.
- Den Reiniger so auf der Ladestation positionieren, dass die Rückseite des Reinigers (Seite mit dem Schieberegler) die Einkerbungen an der Rückseite der Ladestation berührt. Wenn der Reiniger richtig positioniert ist, ertönt ein **Signalton** und die Kontrollleuchte  blinkt langsam (orangefarben).



- **Ladetemperatur: 5°C - 35°C.**
- **Achten Sie darauf, dass die Ladeplatten der Ladestation und des Reinigers sauber und trocken sind, bevor Sie mit dem Laden beginnen.**
- **Die Ladeplatten, die sich an der Ladestation oder am Reiniger befinden, nicht unmittelbar nach dem Aufladen des Reinigers berühren.**

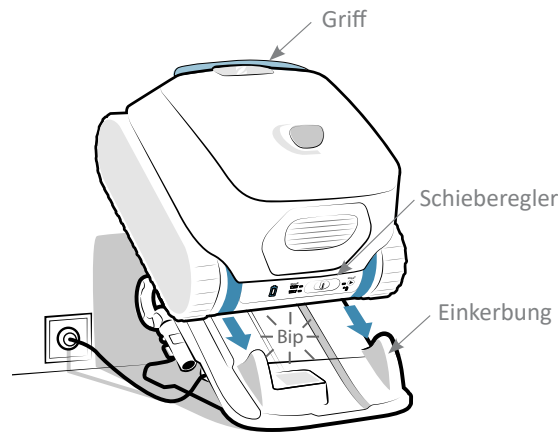

- Den Reiniger bei der ersten Verwendung vollständig aufladen: die Kontrollleuchte  leuchtet dauerhaft (grün). **Der Ladevorgang wird automatisch beendet, sobald der Reiniger vollständig aufgeladen ist. Es ist also nicht notwendig, die Ladestation vom Stromnetz zu trennen oder den Reiniger zu entfernen.**







- Wenn alle Kontrollleuchten erloschen sind, befindet sich der Reiniger im Standby. Den Schieberegler nach links oder rechts ziehen, um ihn zu aktivieren. Wenn dies nicht funktioniert, den Reiniger wieder auf die Ladestation stellen (der Reiniger geht nach 8 Tagen Inaktivität in den Ruhezustand über).
- Wenn die Kontrollleuchte  beim ersten Aufladen des Reinigers nicht blinkt: siehe "5.1. Verhaltensweisen des Gerätes".
- Um die Vorteile der Vernetzung (Softwareaktualisierung, Akkustatus, Zyklusinformationen) zu nutzen, siehe "3.2. In der iAquaLink™-App verfügbare Funktionen", die Ladestation an einem Ort mit WLAN-Empfang aufstellen.

## 2.3. Beschreibung der Bedieneinheit

Über die Bedieneinheit auf der Rückseite des Geräts ist es möglich, den Reinigungsmodus auszuwählen und einen Reinigungszyklus zu starten sowie Informationen über den Zustand des Reinigers, den Akku oder die Verbindung abzurufen.

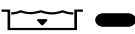
Zusätzliche Funktionen und Feedback sind ebenfalls über die App zugänglich, siehe "3. Verwendung der iAquaLink™-App" und von der Fernbedienung aus (siehe "2.6. Fernbedienung verwenden").



Funktion	
Tasten	
	Schieberegler (Reinigungsart auswählen, einen Zyklus starten, siehe "2.5. Start eines Reinigungszyklus")
Kontrollleuchten	
	Akkuladestand
	Reinigungsart „Boden+ Wände + Wasserlinie“ aktiviert
	Reinigungsart „Boden“ aktiviert
	Zustand des Reinigers
	WLAN-Verbindungsstatus





- Wenn alle Kontrollleuchten erloschen sind, befindet sich der Reiniger im Standby. Den Schieberegler nach links oder rechts ziehen, um ihn zu aktivieren. Wenn dies nicht funktioniert, den Reiniger wieder auf die Ladestation stellen (der Reiniger geht nach 8 Tagen Inaktivität in den Ruhezustand über).

## 2.4. Beschreibung der Kontrollleuchten



### 2.4.1. Statusleuchte des Reinigers





 → Kontrollleuchte blinkt   
  → Kontrollleuchte leuchtet dauerhaft

 Blau	Bereit zum Eintauchen
 Blau	Zyklus läuft
 Rot	Fehler des Reinigers, siehe "5.3.1. Fehler des Reinigers"



DE



### 2.4.2. Ladekontrollleuchte

 → Kontrollleuchte blinkt   
  → Kontrollleuchte leuchtet dauerhaft

 Grün	Geladen: Einsatzbereit, Ladung abgeschlossen.
 Grün	Wird geladen(<5h): Bereit, einen vollständigen Zyklus durchzuführen.
 Orange	Teilweise geladen: kann verwendet werden (der Zyklus ist kürzer)
 Orange	<ul style="list-style-type: none"> <li>• Wenn sich der Reiniger auf seiner Ladestation befindet: Ladevorgang läuft</li> <li>• Wenn sich der Reiniger außerhalb seiner Ladestation befindet: Muss aufgeladen werden und kann nicht verwendet werden</li> </ul>
 Rot	Fehler des Akkus, siehe "5.3.2. Fehler des Akkus"

### 2.4.3. Verbindungskontrollleuchte

 → Kontrollleuchte blinkt   
  → Kontrollleuchte leuchtet dauerhaft

Aus	Nicht mit WLAN verbunden
 Blau	Kopplungsvorgang läuft
 Blau	Mit WLAN verbunden

### 2.4.4. Statusleuchte der Ladestation

Unter der Ladestation befindet sich eine Kontrollleuchte, die den Status der Ladestation anzeigt.

● → **Kontrollleuchte leuchtet dauerhaft**

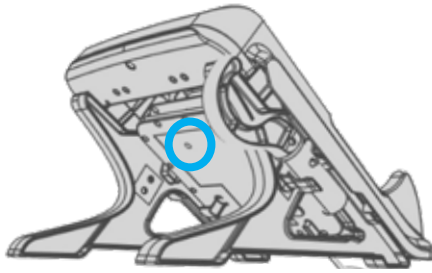

●  
Grün

- Ladestation wird mit Strom versorgt, es läuft kein Ladevorgang
- Wenn die Kontrollleuchte grün leuchtet, obwohl sich der Reiniger auf der Ladestation befindet, siehe "5.2. Verhaltensweisen der Ladestation"

● Rot

- Reiniger wird geladen



- Wenn die Kontrollleuchte aus ist oder blinkt, obwohl die Ladestation angeschlossen ist, siehe "5.2. Verhaltensweisen der Ladestation".



## 2.5. Start eines Reinigungszyklus



- Zur Vermeidung von Verletzungs- und Sachschäden sind die folgenden Anweisungen zu beachten:
- Das Schwimmbecken darf nicht benutzt werden, solange sich das Gerät darin befindet.
  - Verwenden Sie das Gerät nicht während einer Schockchlorung im Becken, warten Sie, bis der Chlorgehalt den empfohlenen Wert erreicht hat, bevor Sie den Reiniger eintauchen.
  - Wenn die Schwimmbeckenabdeckung geschlossen ist, vorzugsweise die Reinigungsart „Nur Boden“ verwenden.

### Zum Starten eines Reinigungszyklus:



- Warten, bis der Reiniger aufgeladen ist (  dauerhaft oder grün blinkend), um einen Zyklus zu starten.
- Wenn er aufgeladen ist, den Reiniger aus der Ladestation nehmen und zum Schwimmbecken bringen.
- Den Reinigungsmodus auswählen, siehe "2.5.2. Den Reinigungszyklus starten".
- Den Zyklus starten, siehe "2.5.2. Den Reinigungszyklus starten".
- Den Reiniger eintauchen, siehe "2.5.3. Den Reiniger eintauchen".

### 2.5.1. Auswahl des Reinigungsmodus

Der Reinigungsmodus definiert die zu reinigende Fläche sowie die Reinigungszeit.

- Den Schieberegler auf der Rückseite des Geräts nach links schieben:
  - Einmal, um den Modus „Nur Boden“ auszuwählen,
  - Ein zweites Mal, um den Modus „Boden + Wände + Wasserlinie“ auszuwählen.

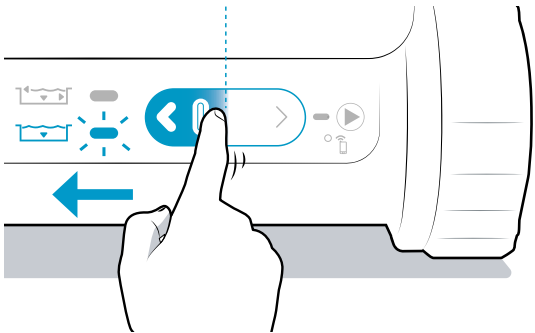
Die Kontrollleuchte für den ausgewählten Modus geht an.

	Zu reinigende Fläche	Zyklusdauer
	 <p><b>Nur Boden</b></p>	<p><b>1,5 Std.</b></p>
	 <p><b>Boden + Wände + Wasserlinie</b></p>	<p><b>2,5 Std.</b></p>



- Zusätzliche Modi sind über die App verfügbar (Wasserlinien-Modus, Smart-Modus), siehe "3.2. In der iAquaLink™-App verfügbare Funktionen".

### 2.5.2. Den Reinigungszyklus starten

- Den Schieberegler auf der Rückseite des Geräts nach rechts schieben, um den Zyklus zu starten.
- Die Kontrollleuchte  blinkt, bis der Reiniger ins Wasser gelassen wird.

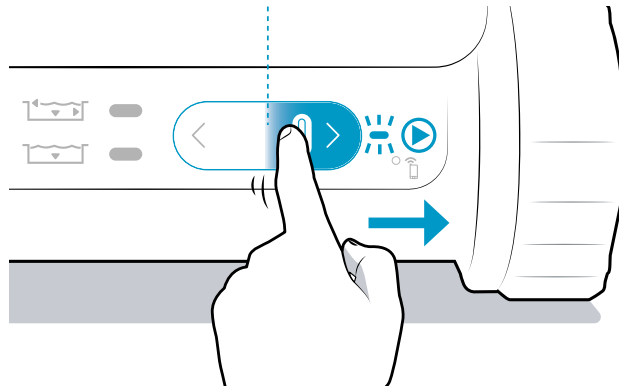

#### **Empfehlung: Verbesserung der Reinigungsleistung**



- Starten Sie zu Beginn der Badesaison mehrere Reinigungszyklen in der Reinigungsart „Nur Boden“ (entfernen Sie zuvor grobe Verschmutzungen mit einem Kescher). Dank eines regelmäßigen Einsatzes des Reinigers (jedoch nicht mehr als 3 Zyklen pro Woche) verfügen Sie immer über ein sauberes Schwimmbecken und der Filter verstopft weniger. Es ist ratsam, einige Zyklen ohne den Filter für sehr feine Verschmutzungen durchzuführen, um mit einer groben Reinigung zu beginnen, siehe "4.2. Reinigen des Filters" zum Ausbauen der Filter.

### 2.5.3. Den Reiniger eintauchen

- Tauchen Sie den Reiniger vertikal ins Wasser ein und halten Sie ihn fest. Bewegen Sie ihn leicht in alle Richtungen, damit die darin enthaltene Luft entweichen kann.
- Lassen Sie den Reiniger bis zum Boden des Schwimmbeckens sinken. Der Zyklus beginnt spätestens 40 Sekunden nach Erkennen des Wassers. Das Gerät passt seine Fortbewegungsstrategie an die ausgewählte Reinigungsart an, um die Abdeckrate zu optimieren.

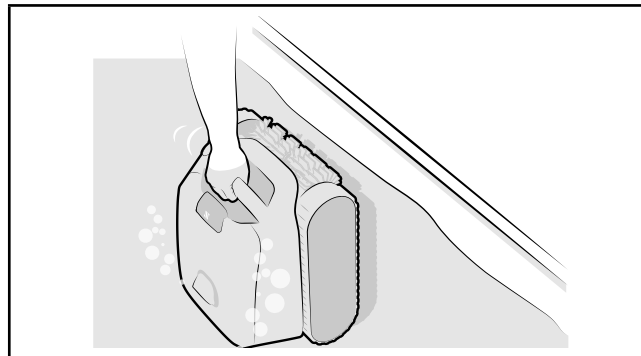

## 2.6. Fernbedienung verwenden

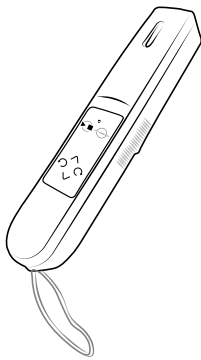

Fernbedienung verwenden für:

- Reinigungszyklus starten oder stoppen
- Reiniger vorwärts, rückwärts und nach links oder rechts steuern
- Funktion "Lift System" aktivieren, um den Reiniger aus dem Wasser zu holen (siehe "2.7. Reiniger aus dem Wasser holen").



- Die Fernbedienung ist wasserdicht (für einige Sekunden max. 30 cm unter Wasser) und schwimmt.
- Bei Verwendung der Funktionen der Fernbedienung wird der laufende Reinigungszyklus gestoppt.

DE

### 2.6.1. Schnittstelle der Fernbedienung

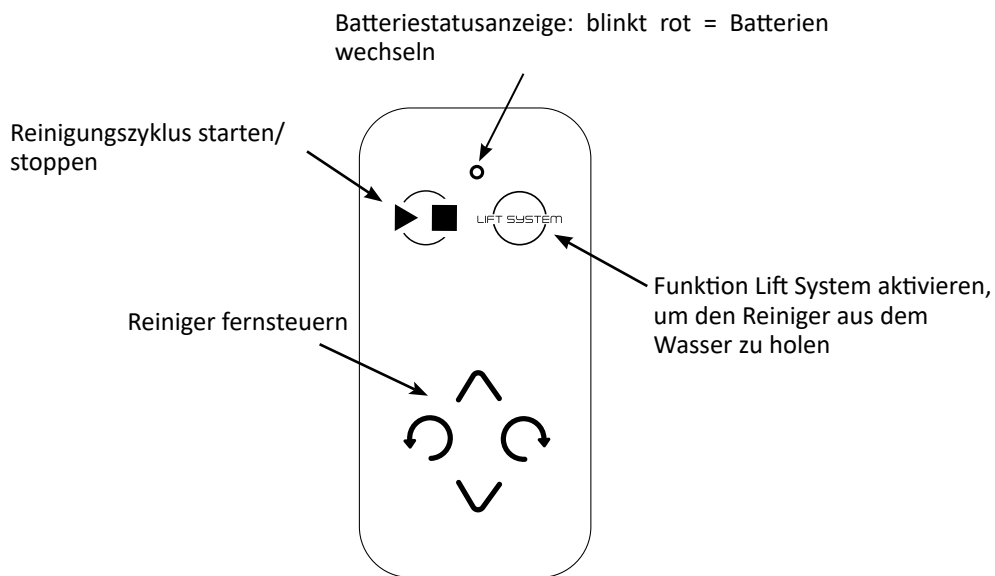

### 2.6.2. Reiniger steuern

Um einen Befehl an den Reiniger zu senden, die Fernbedienung so positionieren, dass sich die Linse im Wasser befindet und auf die Antenne des Reinigers gerichtet ist. Die maximale Entfernung zwischen der Fernbedienung und dem Reiniger beträgt 6 Meter.

- Die Taste (vorwärts, rückwärts, nach links oder rechts drehen) auf der Fernbedienung drücken und gedrückt halten, um den Reiniger zu lenken. Die Taste loslassen, um zu stoppen.
- Die Frontlinse der Fernbedienung leuchtet auf, wenn ein Befehl gesendet wird, bestätigt aber nicht, dass der Reiniger den Befehl erhalten hat.

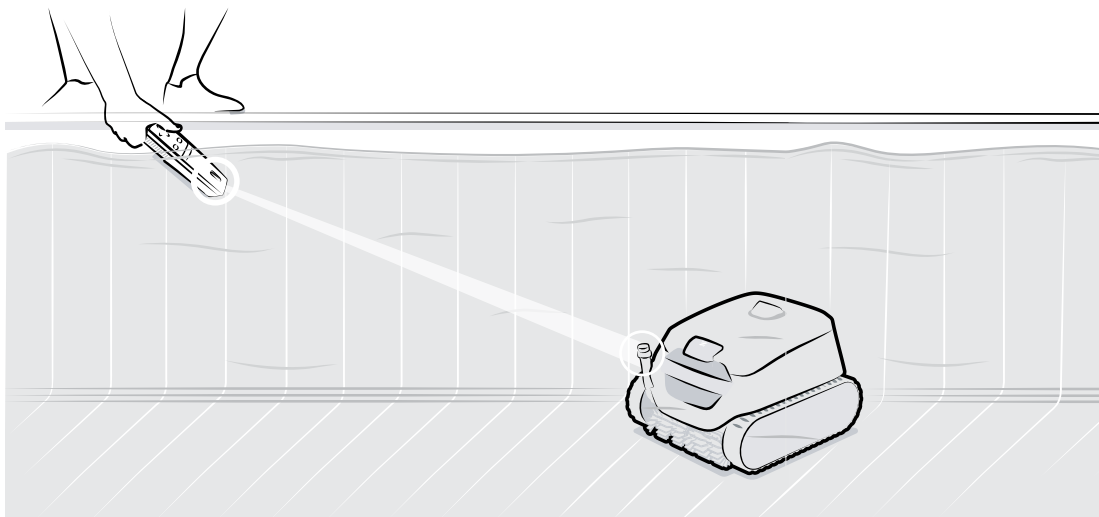

### 2.6.3. Batterien einlegen/wechseln

Die Fernbedienung verwendet 2 AA-Alkalibatterien. Wenn die LED-Anzeige rot blinkt, müssen die Batterien gewechselt werden.

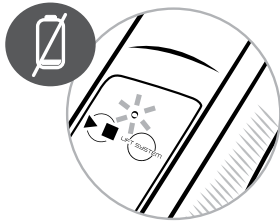

Zum Einlegen oder Wechseln der Batterien wie folgt vorgehen:

- Die 6 Schrauben, mit denen der Deckel befestigt ist, mit einem Kreuzschlitz-Schraubendreher lösen.
- Die beiden Batterien herausnehmen.
- Die neuen Batterien einlegen und dabei die auf dem Halter und den Batterien angegebene Polarität beachten.
- Die 6 Schrauben wieder einsetzen und festziehen.

## ➔ 2.7. Reiniger aus dem Wasser holen

Es gibt drei Möglichkeiten, den Reiniger aus dem Wasser zu holen:

- Mit der Funktion "Lift System" der Fernbedienung
- Manuell, ohne die iAquaLink™-App
- Mit der iAquaLink™-App™

### 2.7.1. Mit der Funktion "Lift System" der Fernbedienung

Die „Lift-System“-Funktion soll die Entnahme des Reinigers aus dem Wasser erleichtern. Die Funktion kann jederzeit, während oder am Ende eines Reinigungszyklus aktiviert werden.

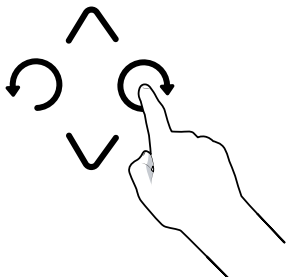
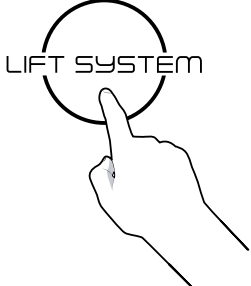
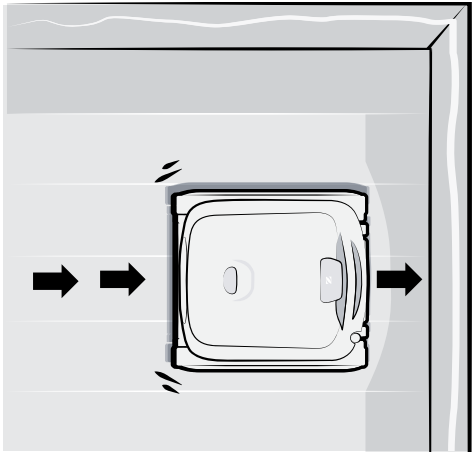
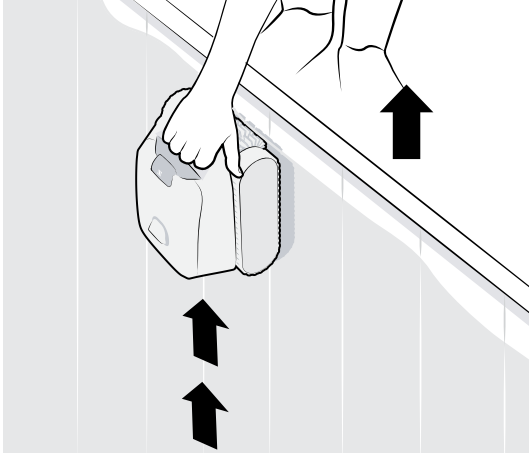
<p><b>1</b> Den Reiniger mit der Fernbedienung so positionieren, dass er zu der Wand zeigt, an der er aus dem Wasser geholt werden soll..</p> 	<p><b>2</b> Die Taste Lift System auf der Fernbedienung drücken und loslassen</p> 
<p><b>3</b> Der Reiniger bewegt sich gerade in Richtung der Wand.</p> 	<p><b>4</b> Der Reiniger steigt an der Wand hoch und bleibt an der Wasserlinie stehen. Holen Sie ihn am Griff aus dem Wasser. Der Reiniger stößt Wasser in einem Strahl nach hinten aus, damit er bei der Entnahme aus dem Wasser leichter ist.</p> 

### 2.7.2. Ohne App iAqualink™

Während der letzten 10 Minuten des Zyklus hält der Reiniger 30 Sekunden lang an der Wasserlinie (ohne zu bürsten) an jeder Wand, auf die er trifft, an (Funktion nicht verfügbar in der Reinigungsart „Nur Boden“). Er wartet darauf, herausgeholt zu werden.

**1** Wenn er in den letzten 10 Minuten nicht herausgeholt wurde, bleibt der Reiniger am Ende des Zyklus am Fuß einer Wand stehen und kann mithilfe der Poolstange herausgeholt werden.

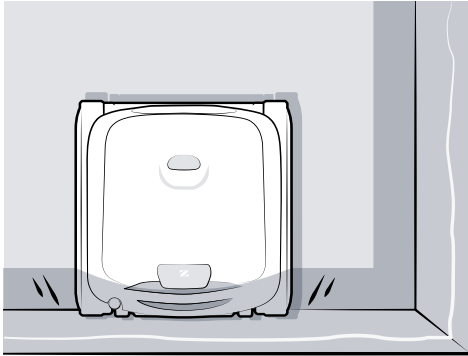

**2** Befestigen Sie den Haken (mitgeliefert) am Ende einer Poolstange (nicht mitgeliefert).

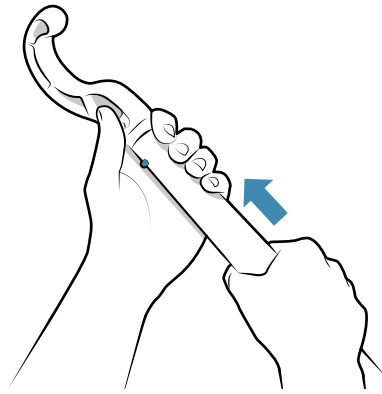

**3** Greifen Sie den Griff des Reinigers mit dem Haken und heben Sie den Reiniger an die Oberfläche.

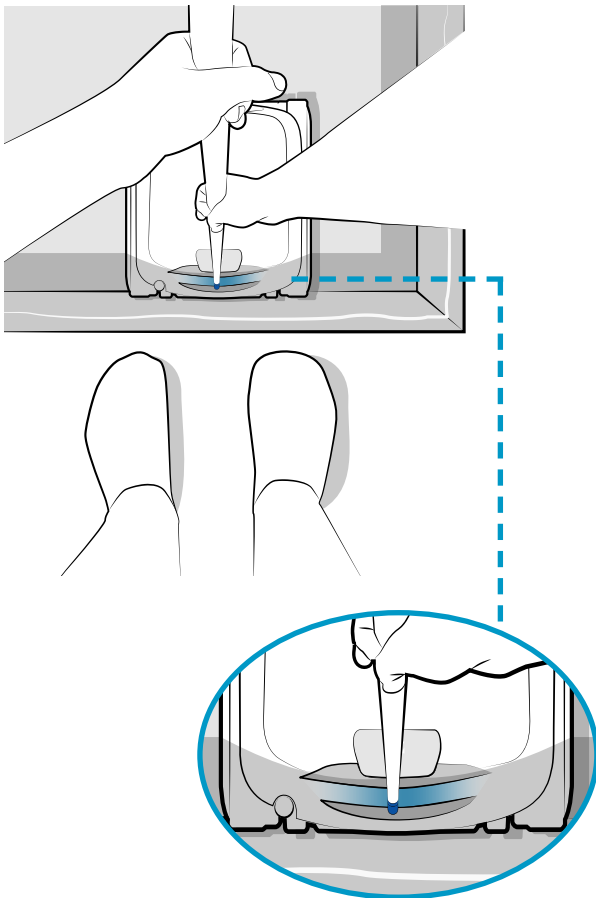

**4** Holen Sie ihn am Griff aus dem Wasser. Der Reiniger stößt Wasser in einem Strahl nach hinten aus, damit er bei der Entnahme aus dem Wasser leichter ist

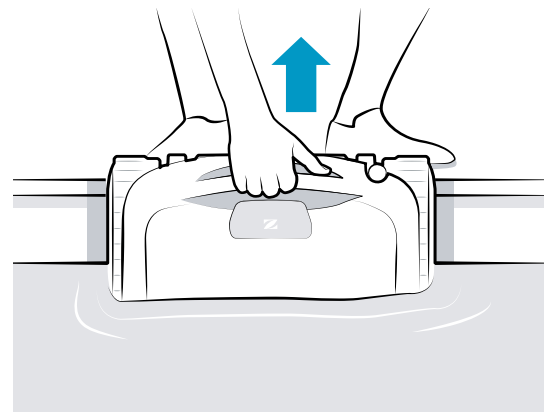

DE

### 2.7.3. Mit der App iAquaLink

**1** \_Wenn Push-Benachrichtigungen zugelassen wurden (Einstellungen des Smartphones für die App iAquaLink™), meldet die App das baldige Zyklusende (außer in der Reinigungsart „Nur Boden“): Von diesem Zeitpunkt und für 10 Minuten wartet der Reiniger 30 Sekunden lang oben an der Wand (alle Wände nacheinander). Er wartet darauf, herausgeholt zu werden.

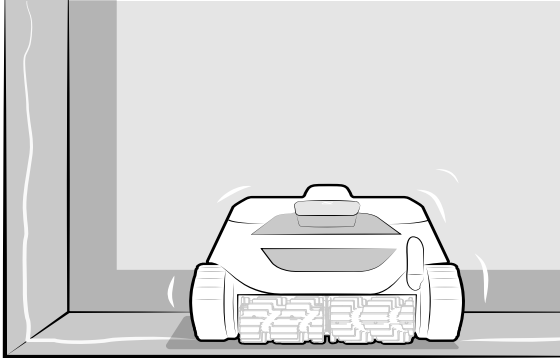

**2** \_Holen Sie ihn am Griff aus dem Wasser. Der Reiniger stößt Wasser in einem Strahl nach hinten aus, damit er bei der Entnahme aus dem Wasser leichter ist.

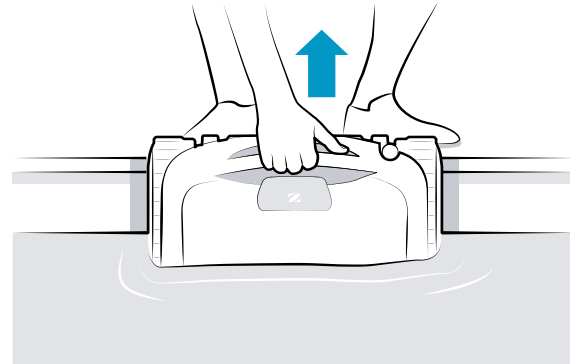

### 2.8. Den Reiniger verstauen

- Lassen Sie den Reiniger nicht entladen: Laden Sie den Reiniger nach jedem Gebrauch auf.
- Achten Sie darauf, dass der Reiniger und die Ladeplatten sauber und trocken sind, bevor Sie mit dem Laden beginnen.
- Lassen Sie den Reiniger nicht im Wasser stehen, wenn er nicht verwendet wird.
- Lassen Sie den Reiniger nach der Verwendung nicht in der prallen Sonne trocknen.
- Setzen Sie den Reiniger nicht Feuer, übermäßigen Temperaturen, entzündlichen Quellen oder Chemikalien für Schwimmbecken und Whirlpools aus.
- Außerhalb der Reichweite von Kindern und Haustieren aufbewahren.
- Bei der Lagerung müssen alle Elemente vor Sonneneinstrahlung, Feuchtigkeit und Witterung geschützt sein.

- Stellen Sie den trockenen Reiniger auf die Ladestation.
- Bei der Lagerung müssen alle Elemente vor Sonneneinstrahlung und Wasserspritzern geschützt sein.

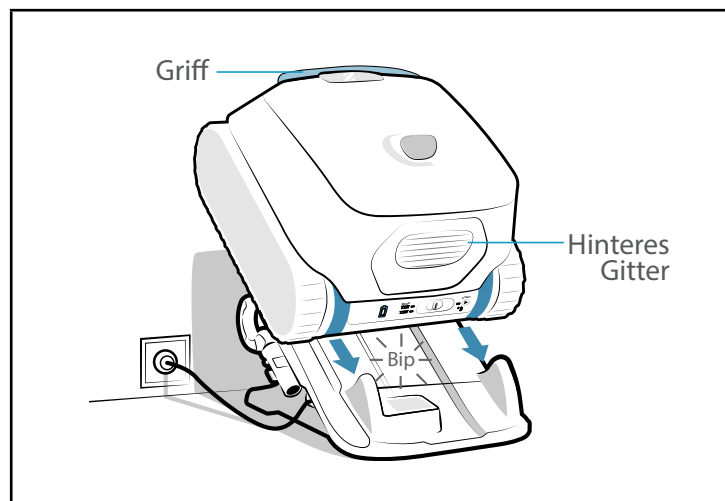



### 3. Verwendung der iAquaLink™-App

Mobilgerät  
(Smartphone oder Tablet)

Privates WLAN

Reiniger

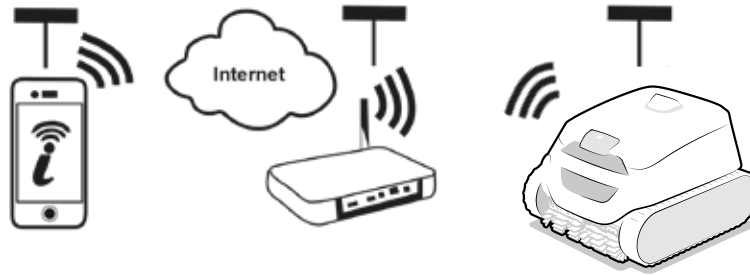

DE

Die iAquaLink™-App ist auf iOS- und Android-Systemen verfügbar.

#### 3.1. Erstmalige Konfiguration des Reinigers



Bevor Sie mit der Installation der App beginnen, sind folgende Maßnahmen zu ergreifen:

- Laden Sie den Reiniger vorher auf.
- Verwenden Sie ein Smartphone oder Tablet, das mit WLAN ausgestattet ist.
- Verwenden Sie ein WLAN-Netzwerk mit einem Signal, das stark genug ist, um eine Verbindung mit dem Reiniger herzustellen: Das WLAN-Signal muss an dem Ort empfangbar sein, an dem der Reiniger eingesetzt wird. Andernfalls verwenden Sie eine technische Lösung, um das vorhandene Signal zu verstärken.
- Halten Sie das Passwort für Ihr privates WLAN-Netzwerk bereit.

- Laden Sie die im App Store (iOS) oder Google Play Store (Android) erhältliche iAquaLink™-App herunter.

1



- Loggen Sie sich ein oder lassen Sie sich erst registrieren.

2



- Tippen Sie auf das Symbol **+**, um ein neues Gerät hinzuzufügen, und befolgen Sie die Anweisungen der App.

3

Führen Sie die in der App angezeigten Schritte durch. Schieben Sie den Schieberegler bei Bedarf nach rechts und halten Sie ihn 10 Sekunden lang, bis die Kontrollleuchte  blinkt, um Bluetooth™ zu aktivieren.

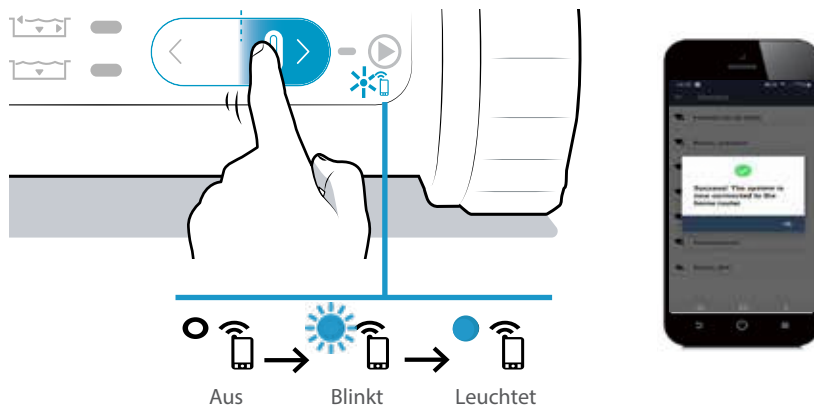

- Eine Meldung auf dem Bildschirm zeigt an, dass die WLAN-Verbindung zwischen dem Reiniger und dem privaten Netzwerk ordnungsgemäß hergestellt wurde. (\*)
- Die Kontrollleuchte  auf der Rückseite des Reinigers leuchtet dauerhaft.



(\*): Wenn eine Fehlermeldung erscheint oder die Verbindung immer noch nicht hergestellt ist, konsultieren Sie bitte die Tabelle "5.4. Diagnosehilfe für die Verbindung zur iAquaLink™-App".

## 3.2. In der iAquaLink™-App verfügbare Funktionen



- Wenn sich der Reiniger im Wasser befindet, sind die Funktionen der iAquaLink™-App nicht mehr verfügbar.

Wenn sich der Reiniger außerhalb des Wassers befindet, ermöglicht die App:

- **eine Reinigungsart auszuwählen** und **einen Zyklus zu starten**. Wenn Sie einen Reinigungszyklus von der App aus starten, wird ein Pop-up-Fenster geöffnet. **Schließen Sie das Pop-up-Fenster, damit der Reiniger starten kann.**
- auf zwei Modi zuzugreifen, die ausschließlich in der App verfügbar sind: den Modus „**Wasserlinie**“ und den Modus „**Smart**“ (automatische Zeitanpassung).
- auf Funktionen zur **Diagnosehilfe durch Fehlermeldungen** zuzugreifen: Drücken Sie auf das Warnsymbol , um die Lösungen zur Fehlerbehebung anzuzeigen, siehe "5.3. Benutzeralarme".
- die **Entnahme aus dem Wasser** zu erleichtern: Wenn Push-Benachrichtigungen zugelassen wurden (Einstellungen des Smartphones für die App iAquaLink™), meldet die App, wenn der Reiniger darauf wartet, oben an einer Wand herausgeholt zu werden (die letzten Minuten des Zyklus) (Funktion nicht verfügbar in der Reinigungsart „Nur Boden“).
- über den **Ladestand des Reinigers** informiert zu werden.



Geladen: betriebsbereit



Ladevorgang läuft: betriebsbereit



Ladevorgang läuft



Teilweise geladen

Wenn sich der Reiniger außerhalb des Wassers befindet, ermöglicht die App über das **Menü „Parameter“** :

- jederzeit auf bestimmte Informationen über den Reiniger zuzugreifen (Seriennummer...),
- auf die letzte Fehlermeldung zuzugreifen, wenn sich der Reiniger außerhalb des Wassers befindet („Letzter Fehler“).





## 4. Instandhaltung



- **Empfehlung:** Um eine möglichst lange Lebensdauer des Reinigers zu gewährleisten, sollten Sie alle Teile, deren Instandhaltung im Abschnitt "4. Instandhaltung" beschrieben ist, einmal im Monat überprüfen.

### 4.1. Reinigung des Reinigers und der Ladestation

- Das Gerät muss regelmäßig mit klarem oder leicht seifenhaltigem Wasser gereinigt werden. **Es darf kein Lösungsmittel verwendet werden.**
- Die Ladeplatten müssen regelmäßig mit frischem Wasser und einem Tuch oder der Scheuerseite eines Küchenschwamms gereinigt werden. **Verwenden Sie keine Metallschwämme, Metallbürsten, Lösungsmittel oder Salzwasser.**
- Spülen Sie das Gerät mit reichlich klarem Wasser ab.
- Lassen Sie das Gerät nicht in der prallen Sonne am Beckenrand trocknen.

### 4.2. Reinigen des Filters



- Die Leistung des Gerätes kann beeinträchtigt werden, wenn der Filter voll ist oder Verschmutzungen eingetrocknet sind.
- Reinigen Sie den Filter nach jedem Reinigungszyklus mit klarem Wasser.
- Verwenden Sie bei der ersten Benutzung oder nach der Einwinterung nur den Filter für feine Verschmutzungen (schwarz).

- Im Fall einer Filterverstopfung reinigen Sie ihn mit einer Säurelösung (z. B. Essigessenz). Es wird empfohlen, diese Reinigung mindestens einmal pro Jahr vorzunehmen, da sich der Filter verstopft, wenn er mehrere Monate lang nicht verwendet wird (während der Einwinterung).

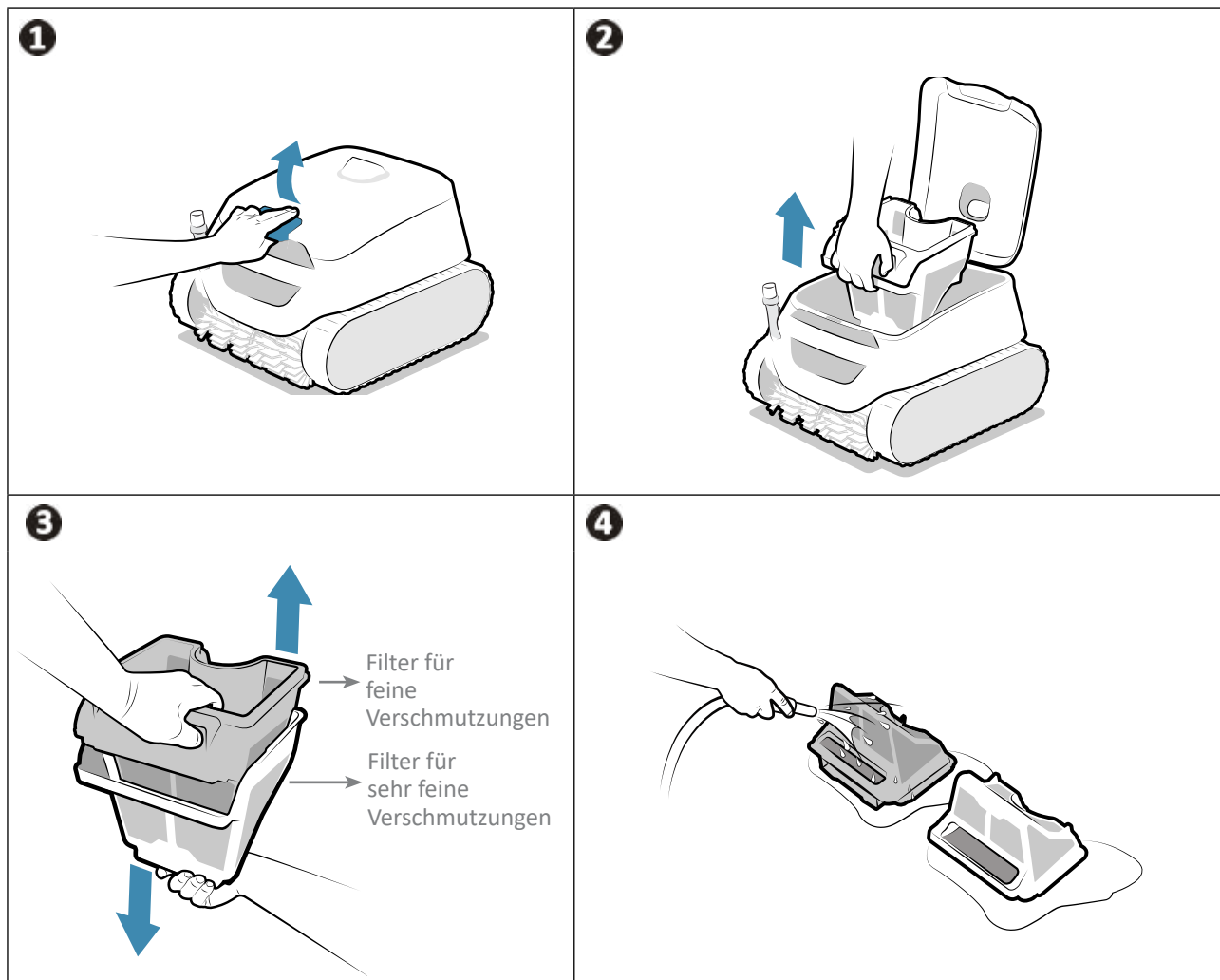

### ➤ 4.3. Reinigung der Bürsten und des Stegs



- Die Leistung des Geräts kann nachlassen, wenn die Bürsten zu stark verschmutzt sind oder wenn sich Verschmutzungen oder Gegenstände am Steg (zwischen den beiden Bürsten) verfangen.

- Reinigen Sie die Bürsten und den Steg sofort nach der Entnahme aus dem Wasser nach jedem Reinigungszyklus mit klarem Wasser, ohne zu warten, dass die Verschmutzungen eintrocknen.
- Entfernen Sie alle Gegenstände oder Verschmutzungen, die sich zwischen den beiden Bürsten verfangen haben.

### ➤ 4.4. Reinigung der Dichtung der Abdeckung



- Die Leistung des Gerätes kann nachlassen, wenn sich unter der Dichtung der Abdeckung Verschmutzungen (hauptsächlich Sand) festgesetzt haben und die erforderliche Abdichtung verhindern.

- Reinigen Sie die Dichtung der Abdeckung sofort nach der Entnahme aus dem Wasser nach jedem Reinigungszyklus mit klarem Wasser, ohne zu warten, dass die Verschmutzungen eintrocknen.



- **Empfehlung: Um die optimale Funktion des Gerätes aufrechtzuerhalten und ein optimales Leistungsniveau zu gewährleisten:**

- Es wird empfohlen, den Filter, die Raupenbänder und die Bürsten alle 2 Jahre auszuwechseln.
- Es wird empfohlen, die Verschleißmarkierung auf den Raupenbändern zu beachten und die Raupenbänder auszutauschen, sobald die Markierung erreicht ist.

## 4.5. Reinigen des Propellers

Um schwere Verletzungen zu vermeiden:



- Bei der Wartung des Propellers müssen unbedingt Schutzhandschuhe getragen werden .
- Trocknen Sie das Gerät vor dem Reinigen des Propellers unbedingt ab und führen Sie die Reinigung an einem trockenen Ort durch.
- Stellen Sie sicher, dass der Reiniger vollständig ausgeschaltet ist, bevor Sie die Wartung durchführen (siehe Schritt 1 unten).

Erzwingen Sie das Ausschalten des Geräts, bevor Sie den Propeller reinigen: Halten Sie außerhalb der Ladestation den Schieberegler nach links, bis alle Kontrollleuchten erlöschen (ca. 20 Sekunden). Überprüfen Sie, ob der Reiniger vollständig ausgeschaltet ist, indem Sie den Schieberegler betätigen: Es darf keine Kontrollleuchte aufleuchten.

DE

1. Öffnen Sie die Filterzugangsklappe, indem Sie den Riegel anheben.
  2. Entfernen Sie den Filter.
  3. Schrauben Sie den Strömungsleiter von Hand ab. Bei der ersten Demontage kann ein Schraubendreher erforderlich sein.
  4. Entfernen Sie den Strömungsleiter, indem Sie ihn anheben.
  5. Ziehen Sie Handschuhe an und ziehen Sie am Propeller. Halten Sie ihn dabei gut fest.
- Entfernen Sie alle Verschmutzungen (Laub, Steine, ...), die den Propeller blockieren könnten.

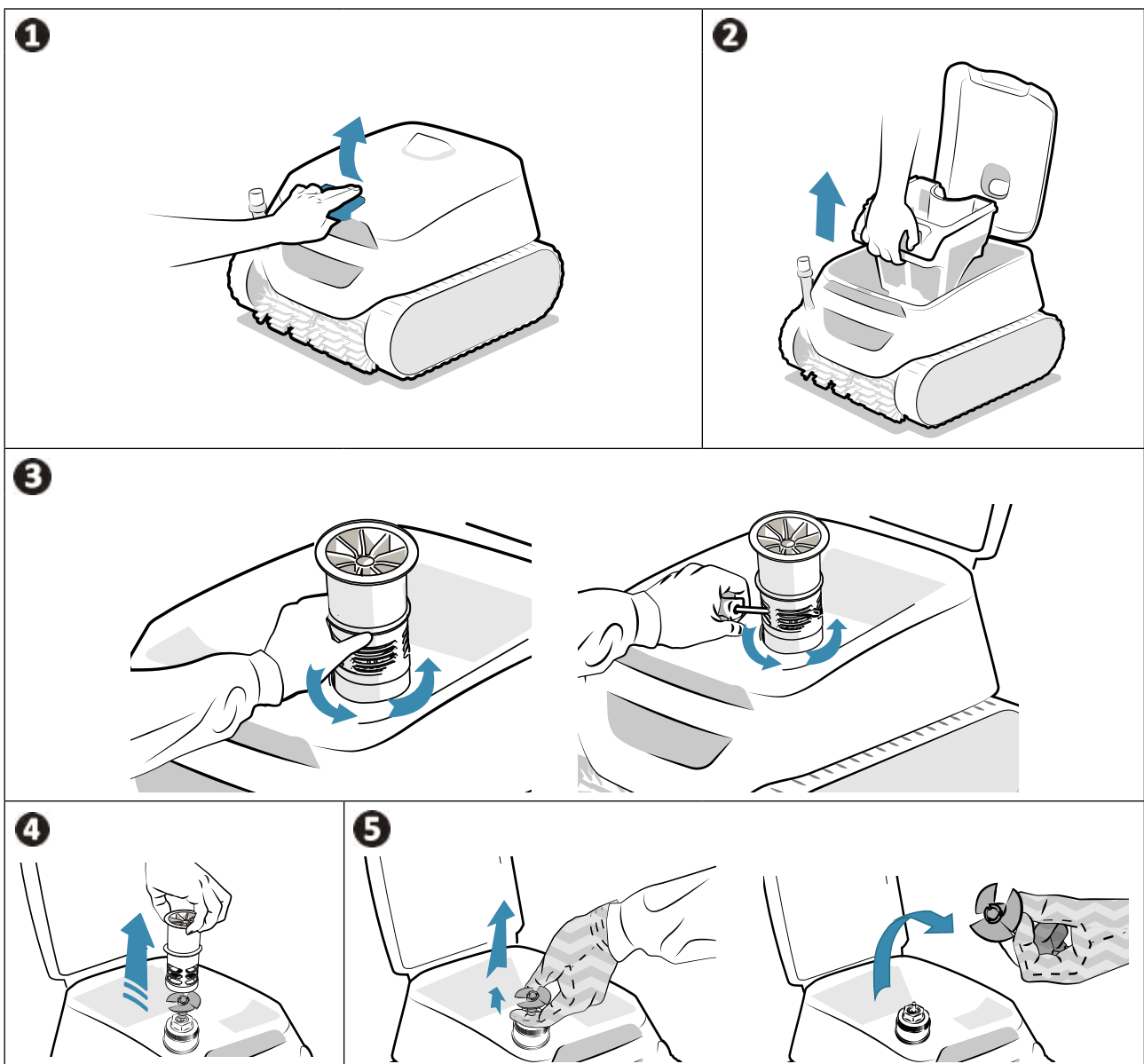

- Ziehen Sie sich nach der Reinigung Handschuhe an, lassen Sie den Propeller wieder fest einrasten und setzen Sie den Strömungsleiter wieder ein, indem Sie ihn von Hand festschrauben. Setzen Sie den Filter wieder ein.
- Stellen Sie den Reiniger wieder auf die Ladestation, um ihn zu aktivieren.

## ➤ 4.6. Ersetzen der Bürsten

### Sind die Bürsten abgenutzt?

- Ersetzen Sie die Bürsten, wenn die Verschleißanzeigen der in Abbildung **B** gezeigten Situation ähneln:

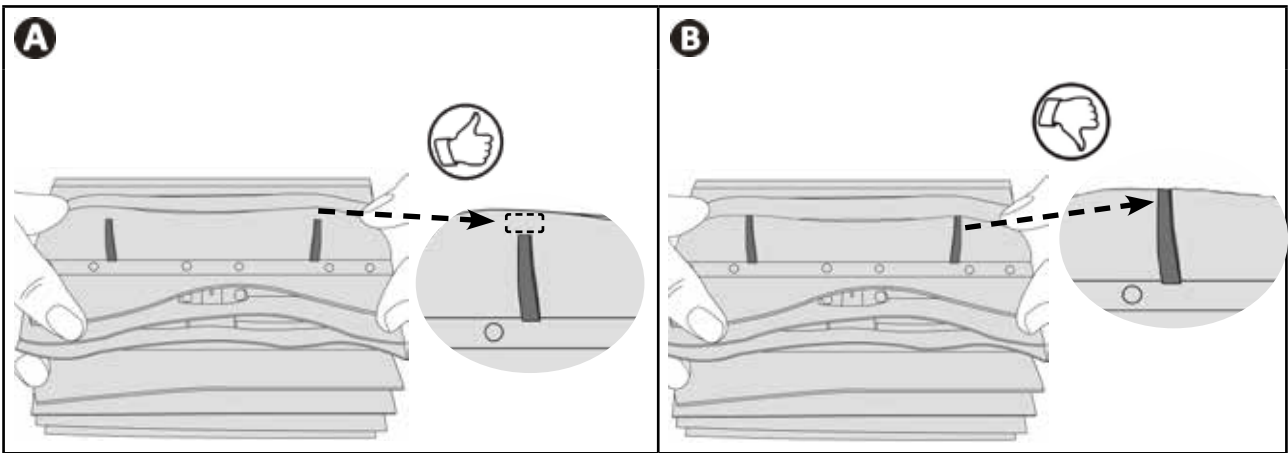

### Abgenutzte Bürsten entfernen

- Ziehen Sie außerhalb der Ladestation die Laschen aus den Löchern für die Befestigung und entfernen Sie die Bürsten.

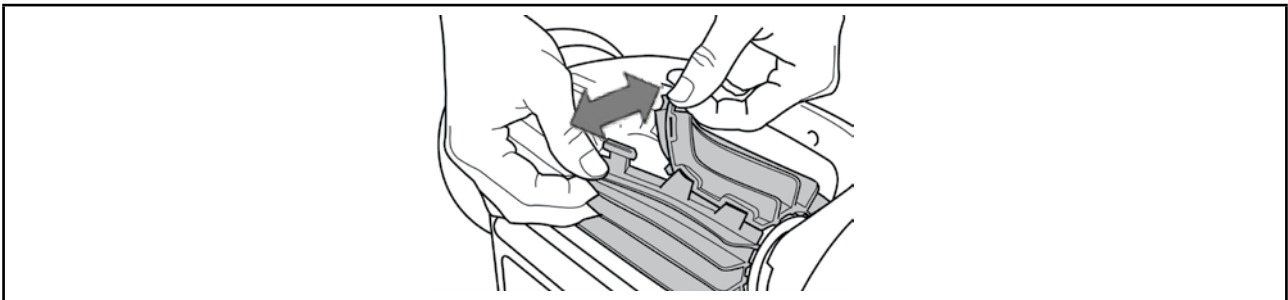

### Neue Bürsten einsetzen

1. Zum Montieren der neuen Bürste schieben Sie die Seite ohne Lasche unter die Bürstenhalterung.
2. Drehen Sie die Bürste um ihre Halterung, stecken Sie die Laschen in die Befestigungslöcher und ziehen Sie am Ende jeder Lasche, um die Seiten zusammenzuführen.
3. Schneiden Sie die Laschen mit einer Schere ab, damit ihre Länge mit den anderen Lamellen übereinstimmt.

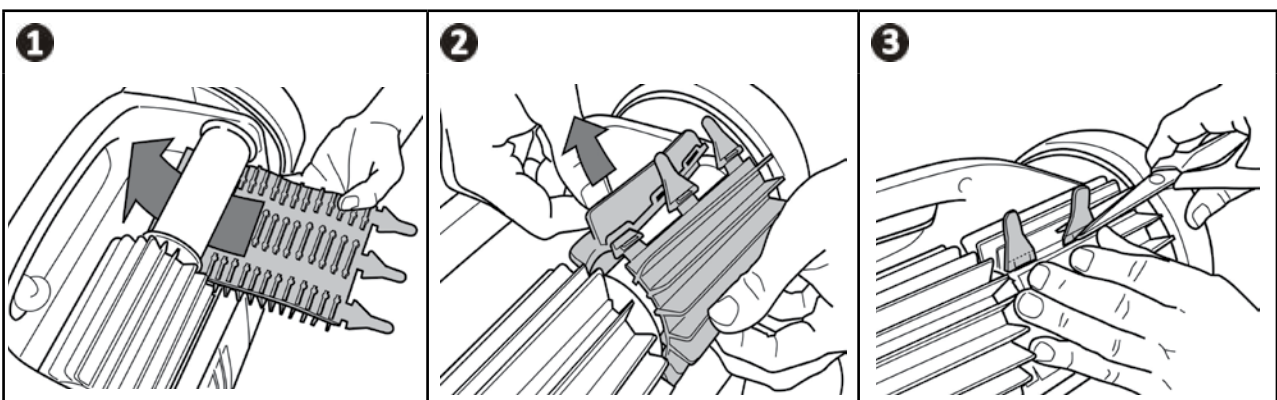

## 4.7. Auswechseln des Akkus



- Der Akkupack des Reinigers darf nur von einem qualifizierten Fachmann ausgetauscht werden:  
Wenden Sie sich an Ihren Händler 

## 4.8. Einwinterung



- Lassen Sie den Reiniger vor der Einwinterung NICHT entladen.
- Achten Sie darauf, dass der Reiniger und die Ladeplatten sauber und trocken sind, bevor Sie mit dem Laden beginnen.
- Lassen Sie den Reiniger NICHT im Wasser stehen, wenn er nicht verwendet wird.
- Setzen Sie den Reiniger NICHT Feuer, übermäßigen Temperaturen, Zündquellen oder Chemikalien für Schwimmbecken und Whirlpools aus.
- Bei der Lagerung müssen alle Elemente vor Sonneneinstrahlung, Feuchtigkeit und Witterung geschützt sein.
- Außerhalb der Reichweite von Kindern und Haustieren aufbewahren.

- Laden Sie den Reiniger vor der Einwinterung vollständig auf, um die Lebensdauer des Akkus zu erhalten: Die Kontrollleuchte  wechselt auf dauerhaft grün, wenn der Reiniger vollständig aufgeladen ist.
- Während der Überwinterung kann der Reiniger:
  - angeschlossen bleiben (kann beim ersten Einsatz in der nächsten Saison ohne Aufladen verwendet werden),
  - oder getrennt bleiben (muss beim ersten Einsatz in der nächsten Saison aufgeladen werden).
- Bei der Lagerung müssen alle Elemente vor Sonneneinstrahlung und Wasserspritzern geschützt sein.

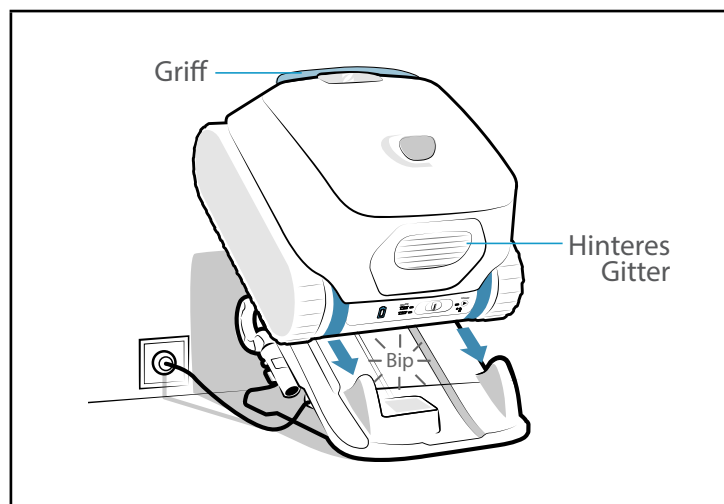







## 5. Problembehebung



- Bevor Sie sich an den Fachhändler wenden, nehmen Sie im Fall einer Betriebsstörung mithilfe der folgenden Tabellen einfache Überprüfungen vor.
- Sollte das Problem dadurch nicht gelöst werden, wenden Sie sich bitte an Ihren Fachhändler.
- : Einem qualifizierten Techniker vorbehaltenen Maßnahmen.









### 5.1. Verhaltensweisen des Gerätes

Verhalten	Lösung
Ein Teil des Beckens wird nicht richtig gereinigt	<ul style="list-style-type: none"> <li>• Wiederholen Sie den Eintauchvorgang (siehe § "2.5. Start eines Reinigungszyklus") und versuchen Sie dabei, das Gerät an einer anderen Stelle des Beckens einzutauchen, bis Sie die optimale Stelle gefunden haben.</li> <li>• Der Filter ist voll oder verschmutzt: Den Filter reinigen (siehe "4.2. Reinigen des Filters").</li> <li>• Der Reiniger war beim Start des Zyklus nicht vollständig geladen, daher wurde der Zyklus verkürzt.</li> </ul>
Das Gerät liegt nicht perfekt am Beckenboden an oder es schwimmt	<ul style="list-style-type: none"> <li>• Im Gehäuse des Gerätes ist noch Luft eingeschlossen. Wiederholen Sie den Eintauchvorgang (siehe § "2.5. Start eines Reinigungszyklus") .</li> <li>• Der Filter ist voll oder verschmutzt: Den Filter reinigen (siehe "4.2. Reinigen des Filters").</li> <li>• Wenn der Filter trotz dieser Reinigung immer noch verstopft ist: Den Filter austauschen.</li> <li>• An der Außenseite des Geräts befinden sich überall winzige Blasen: <ul style="list-style-type: none"> <li>- Und der Wasserstand ist unterhalb der Skimmer: Stellen Sie den Wasserstand ein.</li> <li>- Und der Wasserstand ist auf Höhe der Skimmer: Die Leitungen sind übermäßig sauerstoffhaltig. Wenden Sie sich an Ihren Händler .</li> </ul> </li> <li>• Der Propeller ist beschädigt: .</li> </ul>
Das Gerät steigt nicht oder nicht mehr die Wand hoch	<ul style="list-style-type: none"> <li>• In der Reinigungsart Boden / Wände / Wasserlinie steigt der Reiniger nicht systematisch an den Wänden hoch. Die Häufigkeit variiert während des Zyklus.</li> <li>• Stellen Sie sicher, dass der Zyklus Boden / Wände / Wasserlinie ausgewählt ist.</li> <li>• Der Filter ist voll oder verschmutzt: Den Filter mit klarem Wasser reinigen. Im Fall einer Verstopfung reinigen Sie den Filter mit einer Säurelösung (z. B. Essigessenz). Ersetzen Sie den Filter bei Bedarf. Bei Doppelfilterung versuchen Sie, nur den Filter für feine Verschmutzungen (schwarz) zu verwenden. Wenn dies dem Gerät beim Hochsteigen hilft, muss der Filter ausgetauscht werden.</li> <li>• Die Raupenbänder sind ausgedehnt oder abgenutzt: Wenden Sie sich an Ihren Händler, um sie auszutauschen .</li> <li>• Reinigen Sie die Klappe, ohne sie auszubauen.</li> <li>• Obwohl das Wasser klar zu sein scheint, sind mikroskopische, mit bloßem Auge unsichtbare Algen im Becken vorhanden, die die Wände rutschig machen und das Gerät am Hochsteigen hindern. Führen Sie eine Schockchlorung durch und senken Sie leicht den pH-Wert. <b>Lassen Sie das Gerät während der Schockchlorung nicht im Wasser.</b></li> </ul>
Das Gerät sammelt keine Verschmutzungen ein	<ul style="list-style-type: none"> <li>• Der Filter ist voll oder verschmutzt: Den Filter reinigen (siehe "4.2. Reinigen des Filters").</li> <li>• Wenn der Filter trotz dieser Reinigung immer noch verstopft ist: Den Filter austauschen.</li> <li>• Stellen Sie sicher, dass keine Verschmutzungen / Gegenstände den Zugang zur Filterklappe blockieren.</li> <li>• Am Steg (zwischen den beiden Bürsten) bleiben Verschmutzungen / Gegenstände hängen und werden nicht eingesammelt: Reinigen Sie die Bürsten und den Steg. Reinigen Sie diese regelmäßig.</li> <li>• An der Dichtung der Abdeckung bleiben Verschmutzungen (hauptsächlich Sand) hängen: Reinigen Sie die Dichtung der Abdeckung. Reinigen Sie sie nach jedem Zyklus.</li> </ul>
Beim Starten führt das Gerät keine Bewegung aus	<ul style="list-style-type: none"> <li>• Überprüfen Sie, ob der Reiniger aufgeladen ist (die Akkukontrollleuchte leuchtet grün).</li> <li>• Prüfen Sie, dass ein Reinigungszyklus gestartet wurde und dass die Kontrollleuchten leuchten.</li> </ul>
Die beiden Filter lassen sich nicht ausbauen	<ul style="list-style-type: none"> <li>• Ein Gegenstand / eine Verschmutzung ist zwischen den beiden Filtern eingeklemmt und verhindert den Ausbau: Entfernen Sie ihn / sie.</li> </ul>
Alle Kontrollleuchten sind erloschen	<ul style="list-style-type: none"> <li>• Der Reiniger befindet sich im Standby: Ziehen Sie den Schieberegler nach links oder rechts, um ihn zu aktivieren.</li> <li>• Wenn dies nicht funktioniert, stellen Sie den Reiniger wieder auf die Ladestation.</li> <li>• Wenn die Kontrollleuchten ausgeschaltet bleiben, während sich der Reiniger auf der Ladestation befindet, wenden Sie sich an Ihren Händler .</li> </ul>

<p>Der Reiniger reagiert nicht auf Befehle der Fernbedienung</p>	<ul style="list-style-type: none"> <li>• Sicherstellen, dass die Fernbedienung korrekt unter der Wasseroberfläche positioniert ist und die Antenne auf den Reiniger gerichtet ist.</li> <li>• Die maximale Entfernung von 6 Metern zwischen der Fernbedienung und dem Reiniger beachten</li> <li>• Gegen Ende des Reinigungszyklus hat der Reiniger möglicherweise nicht mehr genug Akku, um auf die Befehle der Fernbedienung zu reagieren.</li> <li>• Acht Tage nach dem Ende eines Zyklus schaltet der Reiniger in den AUS-Modus und reagiert nicht mehr auf Befehle von der Fernbedienung.</li> </ul>
<p>Die LED-Anzeige auf der Fernbedienung blinkt rot</p>	<ul style="list-style-type: none"> <li>• Der Batteriestand der Fernbedienung ist niedrig. Die Batterien wechseln (siehe "2.6.3. Batterien einlegen/wechseln").</li> </ul>

Sollte das Problem dadurch nicht gelöst werden, wenden Sie sich bitte an den Fachhändler: 

## 5.2. Verhaltensweisen der Ladestation

Problem	Verhalten des Reinigers	Verhalten der Ladestation	Lösung
Der Reiniger muss aufgeladen werden (er ist entladen oder wird zum ersten Mal verwendet), er wird aber nicht aufgeladen.	Die Kontrollleuchte  blinkt nicht, wenn sich der Reiniger auf der Ladestation befindet.	Ladestation	<ul style="list-style-type: none"> <li>• Der Reiniger ist falsch positioniert: Positionieren Sie ihn neu.</li> <li>• Überprüfen Sie die Ladekontakte an der Ladestation und am Reiniger auf Sauberkeit. Wenn nötig, reinigen Sie sie mit einem Tuch und frischem Wasser (kein Salzwasser).</li> <li>• Die Ladestation ist defekt: Wenden Sie sich an Ihren Händler </li> </ul>
	Die Kontrollleuchte  blinkt 4 Mal rot, wenn sich der Reiniger auf der Ladestation befindet.	Die Ladestation funktioniert ordnungsgemäß, d. h.: <ul style="list-style-type: none"> <li>- Der Stecker ist an der Wand eingesteckt.</li> <li>- Die Kontrollleuchte unter der Ladestation leuchtet grün, wenn sich der Reiniger nicht darauf befindet.</li> </ul>	<ul style="list-style-type: none"> <li>• Es handelt sich um Ablagerungen auf den Ladeplatten: Reinigen Sie die Ladeplatten (unter dem Reiniger und auf dem Boden der Ladestation) mit einem Tuch und frischem Wasser (kein Salzwasser).</li> <li>• Der Ladestand des Reinigers ist unter den kritischen Wert des Akkus gesunken: Wenden Sie sich an Ihren Händler </li> <li>• Der Akku ist veraltet und muss ausgetauscht werden: Wenden Sie sich an Ihren Händler </li> </ul>
	Die Kontrollleuchte  blinkt orange für einige Sekunden oder Minuten und leuchtet dann direkt dauerhaft grün, wenn sich der Reiniger auf der Ladestation befindet.	Die Ladestation leuchtet grün, wenn sich der Reiniger nicht darauf befindet. <ul style="list-style-type: none"> <li>- Die Kontrollleuchte unter der Ladestation leuchtet rot, wenn sich der Reiniger darauf befindet.</li> </ul>	<ul style="list-style-type: none"> <li>• Reinigen Sie die Ladeplatten (unter dem Reiniger und auf dem Boden der Ladestation) mit einem Tuch und frischem Wasser (kein Salzwasser).</li> </ul>
			<ul style="list-style-type: none"> <li>• Entfernen Sie den Reiniger von der Ladestation. Wenn die Kontrollleuchte  erlischt, anstatt den Ladezustand des Reinigers anzuzeigen, ist der Akku veraltet und muss ausgetauscht werden. Wenden Sie sich an Ihren Händler. </li> </ul>

Sollte das Problem dadurch nicht gelöst werden, wenden Sie sich bitte an den Fachhändler: 



### 5.3. Benutzeralarme

- Die Kontrollleuchten auf der Rückseite des Reinigers blinken, um den Benutzer auf eine Störungsanzeige hinzuweisen. Stellen Sie fest, welche Kontrollleuchte blinkt, und befolgen Sie die unten vorgeschlagenen Lösungen zur Fehlerbehebung.
- Störungsanzeigen sind auch in der iAquaLink™-App zugänglich.

#### Einen Fehlercode über die iAquaLink™-App löschen:

- Nachdem Sie die Fehlerbehebungslösungen befolgt haben, drücken Sie auf **Fehler löschen**.

#### 5.3.1. Fehler des Reinigers





Betriebskontrollleuchte	Blinkt rot	Anzeige in der iAquaLink™-App	Lösungen
▶		<b>Sicherheitsabschaltung</b>  <b>Kommunikationsfehler</b>	<ul style="list-style-type: none"> <li>Der Reiniger hat sich in den Sicherheitsmodus versetzt.</li> <li>Die Reinigerkarte wird mit Strom versorgt, reagiert aber nicht.</li> </ul> <b>Wenden Sie sich an Ihren Händler:</b>
		<b>Traktionsmotor rechts</b> <b>Traktionsmotor links</b>  <b>Verbrauch Antriebsmotor rechts</b> <b>Verbrauch Antriebsmotor links</b>	<ul style="list-style-type: none"> <li>Prüfen Sie, dass die freie Drehbewegung der Bürsten oder der Raupenbänder nicht durch Verschmutzungen behindert wird.</li> <li>Drehen Sie jedes Rad um eine Vierteldrehung in dieselbe Richtung, bis sich eine leichtgängige Drehung einstellt. Drehen Sie die Räder in die entgegengesetzte Richtung, bis sich eine leichtgängige Drehung einstellt.</li> <li>Wenn das Problem dadurch nicht behoben wird, wenden Sie sich an den Händler, damit er eine komplette Diagnose vornimmt.</li> </ul>
		<b>Der Reiniger ist Außerhalb des Wassers</b>	<ul style="list-style-type: none"> <li>Den Filter sorgfältig reinigen.</li> <li>Tauchen Sie ihn wieder ins Wasser und schütteln Sie ihn dabei, damit die Luftblasen entweichen.</li> <li>Starten Sie den Zyklus erneut.</li> <li>Wenn das Problem dadurch nicht behoben wird, wenden Sie sich an den Händler, damit er eine komplette Diagnose vornimmt.</li> </ul>
		<b>Pumpenmotor</b>	<ul style="list-style-type: none"> <li>Erzwingen Sie das Ausschalten des Geräts, bevor Sie den Propeller reinigen: Halten Sie außerhalb der Ladestation den Schieberegler nach links, bis alle Kontrollleuchten erlöschen (ca. 20 Sekunden). Überprüfen Sie, ob der Reiniger vollständig ausgeschaltet ist, indem Sie den Schieberegler betätigen: Es darf keine Kontrollleuchte aufleuchten. Überprüfen Sie dann, ob der Propeller nicht durch Fremdkörper oder Haare blockiert wird. Die Reinigung muss außerhalb des Wassers erfolgen und der Reiniger muss auf eine trockene Oberfläche gestellt werden.</li> <li>Den Filter sorgfältig reinigen.</li> <li>Wenn das Problem dadurch nicht behoben wird, wenden Sie sich an den Händler, damit er eine komplette Diagnose vornimmt.</li> </ul>
		<b>Firmware-Update-Fehler</b>	<ul style="list-style-type: none"> <li>Schließen Sie die iAquaLink™-App.</li> <li>Überprüfen Sie, ob der Reiniger mit dem WLAN-Netzwerk verbunden ist (die Kontrollleuchte leuchtet dauerhaft blau).</li> <li>Wenn die Kontrollleuchte nicht dauerhaft leuchtet, öffnen Sie die iAquaLink™-App, wählen Sie den Reiniger aus und klicken Sie auf „Aktualisieren“.</li> </ul>

Sollte das Problem dadurch nicht gelöst werden, wenden Sie sich bitte an den Fachhändler:

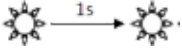

- Wenn der Reiniger vor dem Ende seines Zyklus stoppt, aber bei der Entnahme aus dem Wasser keine Kontrollleuchte blinkt, stellen Sie den Reiniger auf seine Ladestation, damit die Kontrollleuchte zu blinken beginnt.

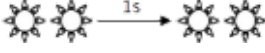
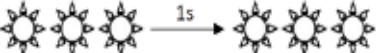
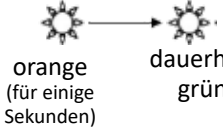
### 5.3.2. Fehler des Akkus



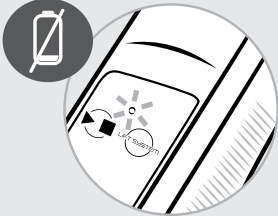

Betriebskontrollleuchte	Blinkt rot	Anzeige in der iAquaLink™-App	Lösungen
		<b>Batteriefehler</b>	<ul style="list-style-type: none"> <li>Der Akkupack ist defekt: <b>Wenden Sie sich an Ihren Händler:</b> </li> </ul>
		<b>Ladefehler (zu hoch)</b> <b>Ladefehler (zu niedrig)</b>	<ul style="list-style-type: none"> <li>Die am Standort der Ladestation ermittelte Temperatur liegt außerhalb des empfohlenen Temperaturbereichs zum Aufladen des Reinigers (5°-35°C): Ändern Sie den Standort der Ladestation..</li> </ul>
		<b>Ladefehler</b>	<ul style="list-style-type: none"> <li>Reinigen Sie die Ladeplatten (unter dem Reiniger und auf dem Boden der Ladestation) mit einem Tuch und frischem Wasser (kein Salzwasser).</li> </ul>
	<p>Wenn sich der Reiniger auf der Ladestation befindet</p>  <p>orange (für einige Sekunden)</p> <p>dauerhaft grün</p>		<ul style="list-style-type: none"> <li>Entfernen Sie den Reiniger von der Ladestation. Wenn die Kontrollleuchte  erlischt, anstatt den Ladezustand des Reinigers anzuzeigen, ist der Akku veraltet und muss ausgetauscht werden. Wenden Sie sich an Ihren Händler .</li> </ul>

Sollte das Problem dadurch nicht gelöst werden, wenden Sie sich bitte an den Fachhändler: 

### 5.3.3. Fehler Fernbedienung

Blinkt rot	Lösungen
	<ul style="list-style-type: none"> <li>Batterien der Fernbedienung wechseln (siehe "2.6.3. Batterien einlegen/wechseln")</li> </ul>

## 5.4. Diagnosehilfe für die Verbindung zur iAquaLink™-App

Zustand der Verbindung	Mögliche Ursachen	Lösungen
<ul style="list-style-type: none"> <li>Die LED  ist erloschen.</li> <li>Die LED  leuchtet auf, aber es gibt keine (oder nur einen unregelmäßige) WLAN-Verbindung). Auf dem Display der iAquaLink™-App erscheint die Meldung „Verbindungsfehler“.</li> <li>In der Liste „Meine Geräte“ erscheint ein roter Punkt bei diesem Gerät.</li> </ul>	<ul style="list-style-type: none"> <li>Gerät nicht aufgeladen</li> <li>Das Gerät ist nicht mit dem privaten WLAN-Netzwerk verbunden und/oder Verlust des Internetanschlusses</li> <li>WLAN-Signal schwach*</li> </ul>	<ul style="list-style-type: none"> <li>Prüfen Sie den Internetanschluss - das Netz könnte ausgefallen sein.</li> <li>Sicherstellen, dass ein ausreichend starkes WLAN-Signal vorhanden ist. Es gibt mehrere Möglichkeiten, um die Stärke des WLAN-Signals zu prüfen: <ul style="list-style-type: none"> <li>Trennen Sie den privaten WLAN-Router vom Stromnetz und schließen Sie ihn wieder an.</li> <li>Überprüfen Sie den Netzwerkstatus über die Systemsteuerung eines Laptops. Prüfen Sie die Stärke des Signals des WLAN-Netzwerks am Laptop.</li> <li>Installieren Sie die iAquaLink™-App auf einem Smartphone oder Tablet. Prüfen Sie die Stärke des Signals des WLAN-Netzwerks. Wenn das WLAN-Signal schwach ist, muss ein WLAN-Repeater installiert werden.</li> <li>Verwenden Sie eine App für die Analyse des WLAN-Netzwerks, von denen es mehrere in iOS oder Android gibt.</li> </ul> </li> <li>Platzieren Sie bei der ersten Konfiguration den Reiniger so nahe wie möglich an Ihren WLAN-Router und wiederholen Sie dann die Konfigurationsschritte (siehe "3.1. Erstmalige Konfiguration des Reinigers").</li> <li>Wenn die LED  nicht aufhört zu blinken, muss ein WLAN-Repeater installiert werden.</li> <li>Wenn der Punkt rot erscheint, obwohl der Reiniger aufgeladen ist, die Verbindung funktioniert und die Kontrollleuchte dauerhaft leuchtet, aktualisieren Sie den Bildschirm (indem Sie mit dem Finger von oben nach unten streichen). Wenn der Punkt grün erscheint, ist das Gerät funktionsbereit.</li> </ul>
<ul style="list-style-type: none"> <li>Die LED  ist blau und blinkt schnell. <b>In der App wird eine Meldung angezeigt.</b></li> </ul>	<ul style="list-style-type: none"> <li>Es läuft eine Softwareaktualisierung.</li> </ul>	<ul style="list-style-type: none"> <li>Warten Sie das Ende der Aktualisierung ab.</li> </ul>

### \*Ein schwaches WLAN-Signal kann mehrere Gründe haben



- Entfernung zwischen Router und Reiniger,
- Routertyp,
- Anzahl Wände und Fremdkörper zwischen Router und Reiniger,
- Internetanbieter
- usw.

Ihr Händler  
*Your retailer*

Gerätemodell  
*Appliance model*

Seriennummer  
*Serial number*

Für weitere Informationen, Produktregistrierung und Kundendienst:  
*For more information, product registration and customer support:*

**[www.zodiac.com](http://www.zodiac.com)**

