

Benutzerhandbuch

Inverter Schwimmbad-Wärmepumpe

Modell Nr.:



Wir bedanken uns für den Kauf unserer Inverter Wärmepumpe.

Bitte lesen Sie dieses Benutzerhandbuch sorgfältig durch, bevor Sie die Wärmepumpe installieren.



Das Gerät darf nur von Fachpersonal installiert werden. Der Hersteller dieses Gerätes übernimmt keinerlei Haftung bei Personen- oder Sachschäden, die durch unsachgemäße Behandlung erfolgen. Die Installation sollte nach Anleitung dieses Benutzerbuches erfolgen.



Das Gerät ist an einem gut belüfteten Ort im Außenbereich aufzustellen. Das Gerät darf nicht in Bereichen installiert werden, in denen sich brennbare Materialien, Wärmequellen oder Korrosion verursachende Stoffe befinden.



Es dürfen keine Schweiß- oder Lötarbeiten erfolgen, wenn sich noch Kältemittel R32 im Gerät befindet. Das Entleeren/Befüllen von Kältemittel ist nur durch einen autorisierten Techniker durchzuführen und darf nicht in geschlossenen Räumen erfolgen. Wartungs- und Reparaturarbeiten dürfen nur durch einen autorisierten Fachmann ausgeführt werden.



Im Winter bzw. bei einer Umgebungstemperatur unter 0 °C muss das Wasser aus der Wärmepumpe abgelassen werden. Andernfalls kann es zu Frostschäden kommen und die Garantie für die Wärmepumpe erlischt.



Elektroanschlüsse müssen von einem qualifizierten Elektriker gemäß den Vorschriften erfolgen. Bitte schalten Sie das Gerät bei Gewitter und Sturm aus, um Beschädigungen zu vermeiden.

Inhaltsverzeichnis

Lieferumfang	3
Sicherheitshinweise	4
Installation der Wärmepumpe.....	5
Technische Daten.....	8
Elektroanschluss.....	9
Bedienungsanleitung	10
Erste Inbetriebnahme	16
Betrieb und Wartung.....	17
Fehlercodes und Lösungen	18
Wifi-Funktion	21

1. Lieferumfang

Im Lieferumfang sind enthalten:

Nr.	Name	Menge	Benutzung
1	Wärmepumpe	1	Wassererwärmung
2	Montage- und Betriebsanleitung	1	Installationsanleitung
3	Kondensat-Ablaufschlauch	1	Zum Ableiten des Kondenswassers
4	Winkeltülle für Kondensat Schlauch	1	Anschluss an die Wärmepumpe
4	GummifüÙe	4	Reduzierung von Vibrationen und Geräuschen
6	Anschlussverschraubung	2	Anschluss des Hydrauliksystems
7			

Bitte überprüfen Sie, ob die Wärmepumpe unbeschädigt und vollständig ist. Transportschäden sind umgehend beim Spediteur oder Lieferanten zu melden.

Beschreibung der Wärmepumpe

Die Schwimmbad-Wärmepumpe dient ausschließlich zur Erwärmung und Kühlung des Wassers eines Swimmingpools. Anderweitige Verwendungszwecke gelten als ungeeignet und unsachgemäß.

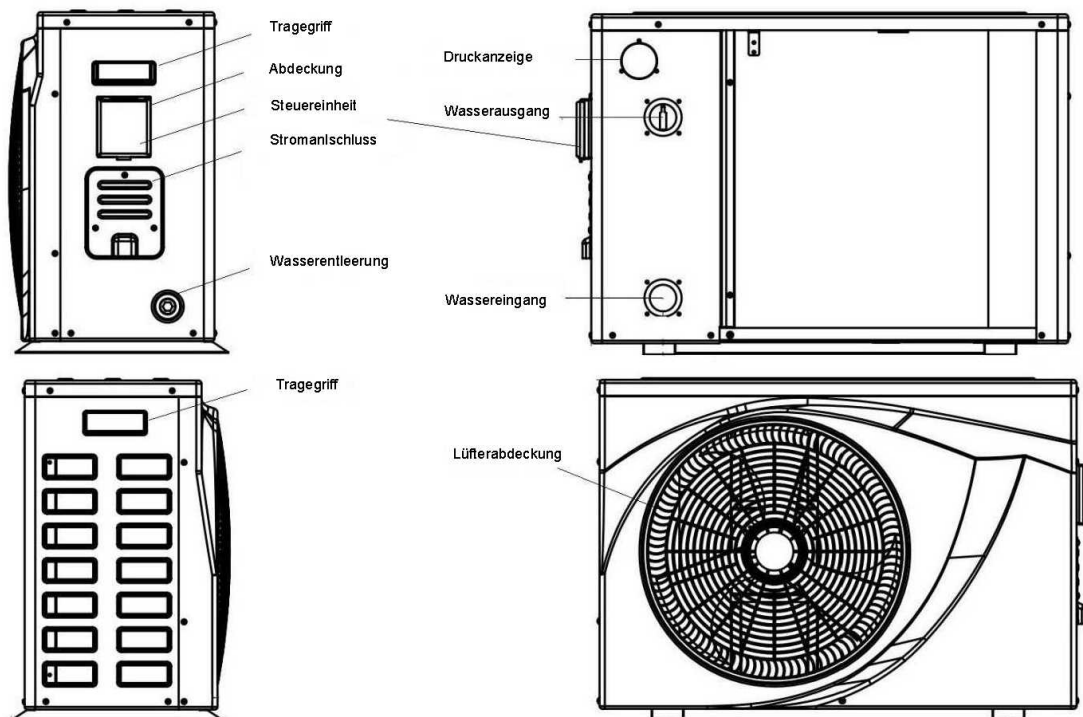

2. Sicherheitshinweise

Anwendung:

- 1.Spannung / Frequenzbereich: 220~240V/1N~50/60Hz.
- 2.Umgebungstemperatur: -15°C~43°C
- 3.Wassertemperaturbereich: 8°C~40°C in der Heizfunktion

- Die Wärmepumpe muss korrekt geerdet werden.
Elektroanschlüsse müssen von einem qualifizierten Elektriker gemäß den landesspezifischen Vorschriften erfolgen.
- Bitte schalten Sie das Gerät bei Gewitter und Sturm aus.
- Das Gerät ist im Freien fern von brennbaren Gegenständen aufzustellen.
- Der Hauptschalter sollte sich außerhalb der Reichweite von Kindern befinden.
- Stecken Sie keinen Finger oder Gegenstände in den Luftenlass oder Luftauslass, da der Hochgeschwindigkeitsrotor Verletzungen verursachen kann.
- Schalten Sie bei Störungen das Gerät aus und verständigen Sie Ihren Fachbetrieb.
- Lassen Sie Reparaturen und Wartungsarbeiten nur von qualifizierten Fachleuten ausführen. Wenn die Wartung oder Reparatur nicht ordnungsgemäß durchgeführt wird, kann dies zu Betriebsstörungen, Stromschlag, Feuer, Verletzungen, Undichtigkeiten usw. führen.
- Das Gerät ist auf einen festen und ebenen Untergrund zu stellen.
Im Betrieb können mehrere Liter Kondenswasser pro Stunde entstehen.
- Die Wärmepumpe muß über eine eigene Absicherung (träge) verfügen.
Ein Fehlerstromschutzschalter (FI-Schalter / Nennfehlerstrom < 30mA) muss in jedem Fall installiert werden.
Die Wärmepumpe nicht mit dem Steuerkasten der Schwimmbadanlage verbinden.
- Beim Reinigen schalten Sie die Stromversorgung des Geräts aus.
Führen Sie keine Gegenstände in den Einlass und Auslass für Luft und Wasser ein.
Das Gerät darf nicht mit Wasser abgespült werden.

3. Installation des Geräts

3.1 Installationsbeispiel

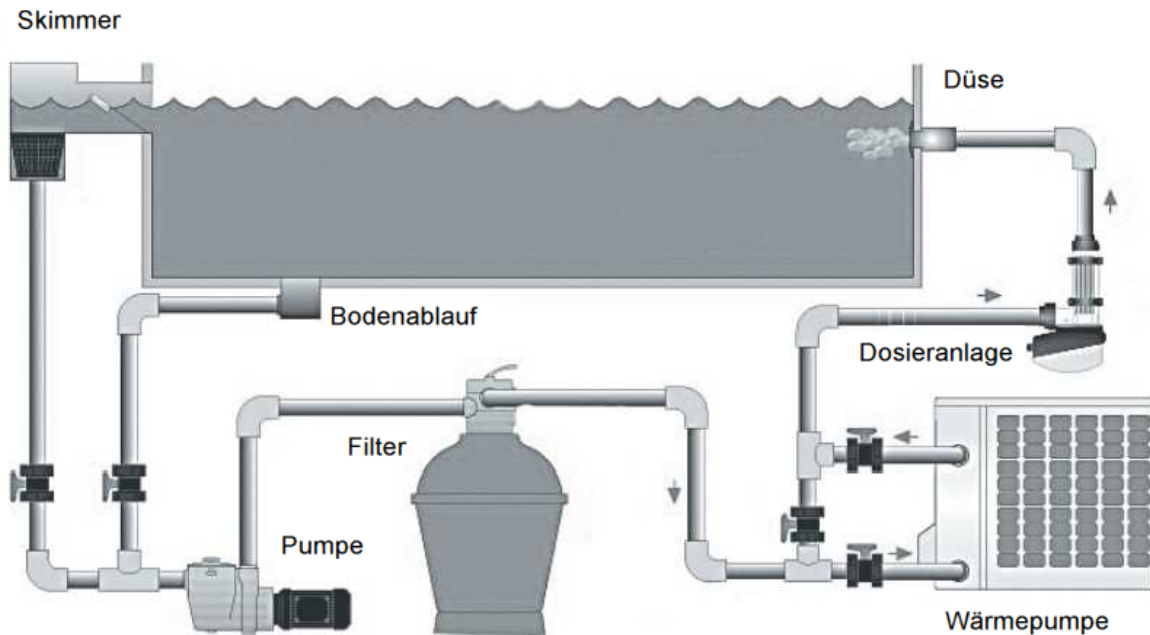

Diese Abbildung dient nur zur Veranschaulichung. Bitte lassen Sie sich von zugelassenen Technikern beraten. Die Wärmepumpe wird über einen Bypass mit dem Wasserkreislauf verbunden, um einen optimalen Durchfluss zu haben.

3.2 Empfohlener Platz während der Installation

Darüber hinaus ist rund um das Gerät ein ausreichender Abstand für Reinigungs- und Wartungsarbeiten vorzusehen.

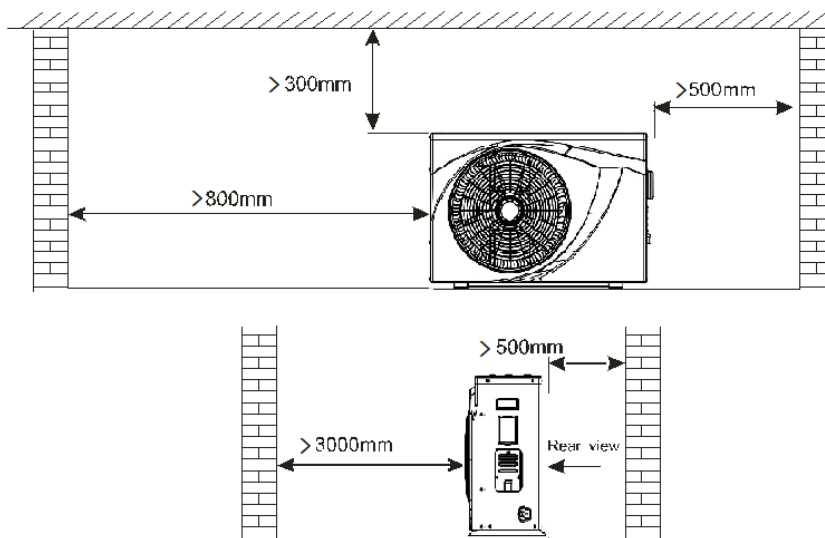

3.3 Zusätzliche Baugruppe

Es ist wichtig, einen Bypass in das Rohrleitungssystem einzubauen, um den Wasserfluss optimal einstellen zu können



3.4 Abmessungen der Wärmepumpe (mm)

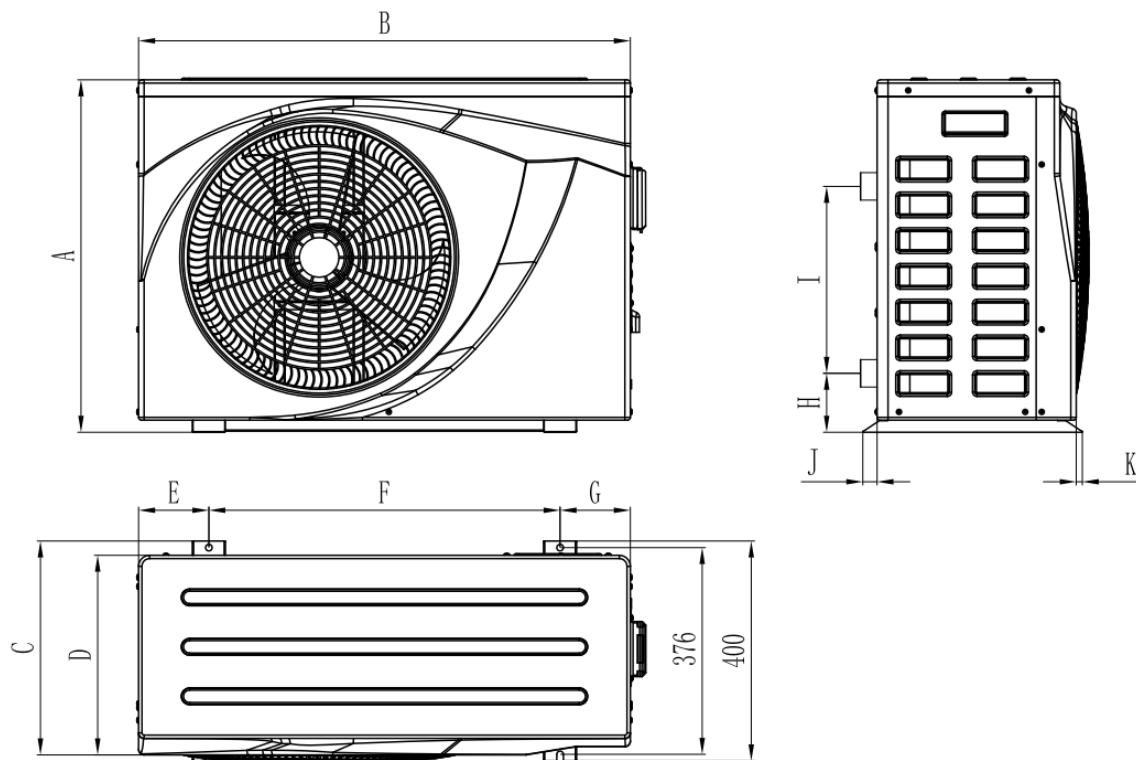

	A	B	C	D	E	F	G	H	I	J	K
CAP 13/17/20	641	896	389	363	128	640	128	107	340	26	11

3.5 Elektrische Verbindung

* Vorschlag für Kabelquerschnitte

Modell	Spezifikation des Stromkabels
CAP 13/17	3 x 2.5 mm ²
CAP 20	3 x 4 mm ²
Terminal	Anschlusskabel max. 4 mm ²

* Elektrische Verbindung

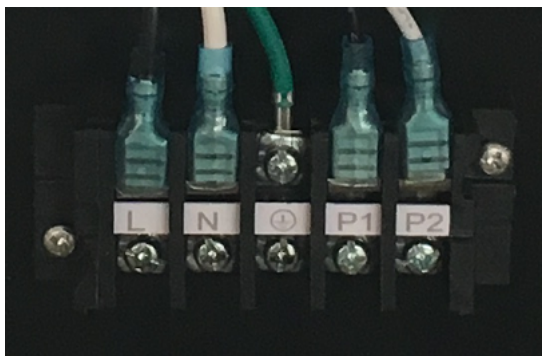

Position L, N and  ist für den Stromanschluss der Wärmepumpe.

Die Positionen P1 und P2 können einphasige Filterpumpe angesteuert werden, wir empfehlen dies nicht zu tun.

4. Technische Eigenschaften

4.1 Technische Daten

Model Nr.	13	17	20
* Heizleistung – Lufttemperatur 26°C, Luftfeuchtigkeit 80%, Wassertemperatur 26°C in, 28°C out			
Heizleistung (kW)	13.1~3.0	17.1~3.8	20.2~4.8
Eingangsleistung (kW)	1.94~0.19	2.51~0.24	2.97~0.30
COP	16~6.8	15.8~6.8	15.8~6.8
* Heizleistung - Lufttemperatur 15°C, Luftfeuchtigkeit 70%, Wassertemperatur 26°C in, 28°C out			
Heizleistung (kW)	9.4~2.2	12.4~2.8	15.2~3.5
Eingangsleistung (kW)	1.88~0.29	2.53~0.37	3.09~0.46
COP	7.6~5	7.6~4.9	7.6~4.9
* Kühlleistung – Lufttemperatur 35°C, Wassertemperatur 29°C in, 27°C out			
Kühlleistung (kW)	7.0~1.8	9.2~2.3	11.3~2.8
Eingangsleistung (kW)	1.84~0.27	2.43~0.34	2.98~0.42
EER	6.7~3.8	6.7~3.8	6.7~3.8
* Allgemeine Daten			
Spannung / Frequenzbereich	220~240V/1N~50/60Hz		
Betriebsstrom (kW)	1.9	2.53	3.09
Betriebsstrom (A)	8.6	11.5	14
Wasserdurchfluss (m ³ /h)	4.5	5.5	6.5
Beckenvolumen bis (m ³)	25	35	50
Kompressor Marke	Mitsubishi		
Kältemittel	R32		
Wärmetauscher	Titanium		
Luftstrom Richtung	Horizontal		
Abtauung	durch 4-Wege-Ventil		
Arbeitstemperaturbereich (°C)	-15~43		
Gehäuse	ABS		
Schutzklasse	IPX4		
Schalldruckpegel 1M dB(A)	40~49	41~49	41~50
Schalldruckpegel 10M dB(A)	21~30	22~31	23~31
Netto Gewicht (kg)	53	54	58
Gewicht inkl. Verpackung (kg)	64	65	69
Netto Abmaß (mm)	925*364*642		
Abmaß inkl. Verpackung (mm)	990*435*760		

* Die oben genannten Daten können ohne vorherige Ankündigung geändert werden.

5. Elektrischer Schaltplan

5.1 Schaltplan

13/17/20

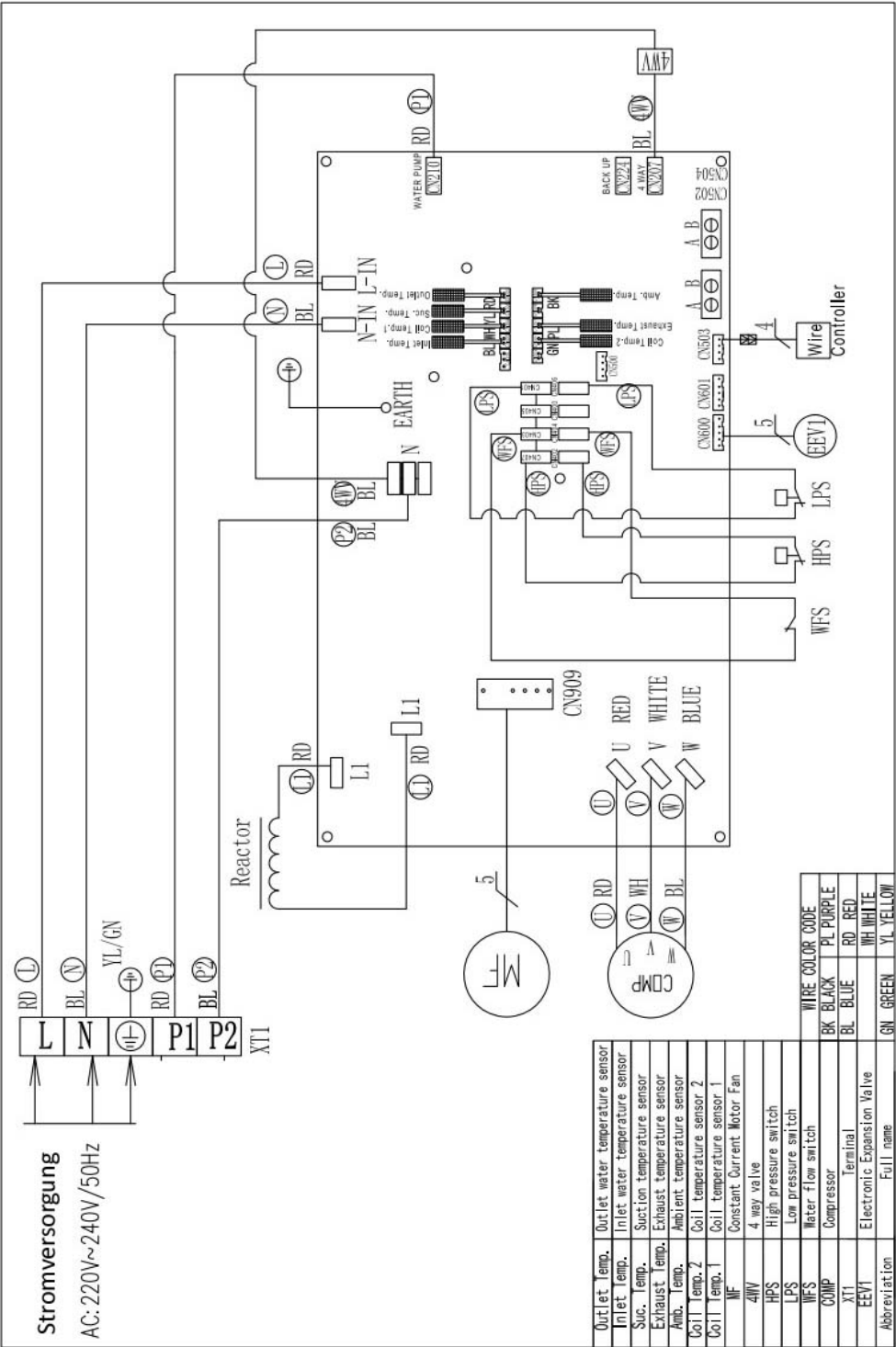

6. Bedienungsanleitung

6.1 Bedieneinheit

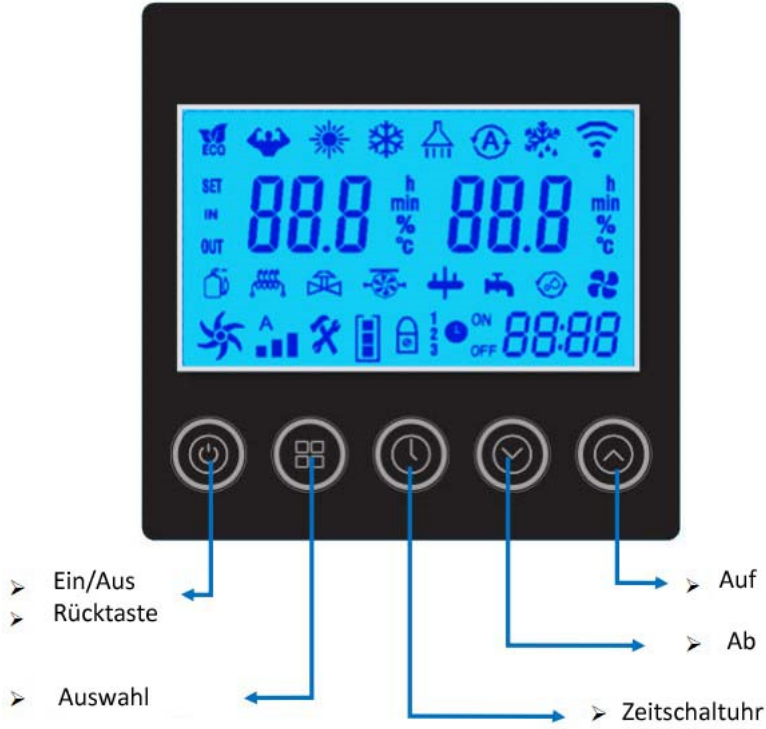

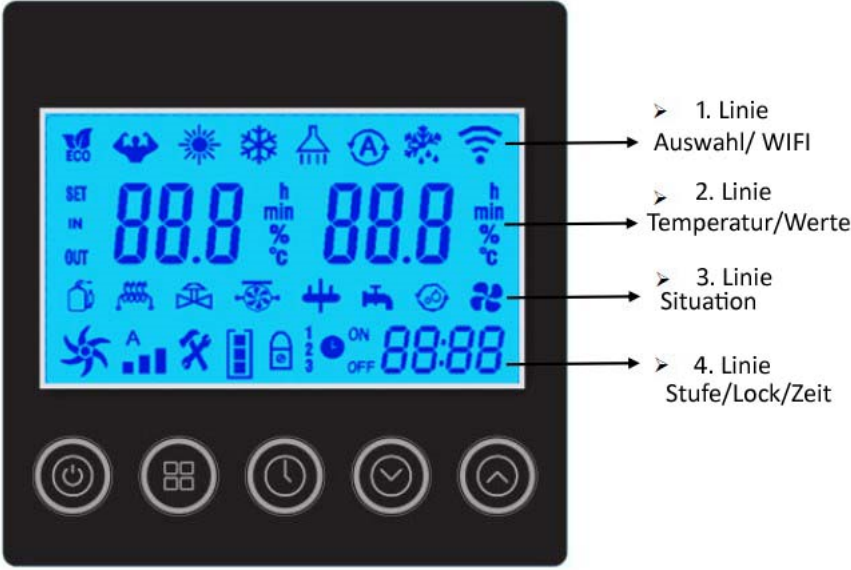

6.2 Definition der Anzeige

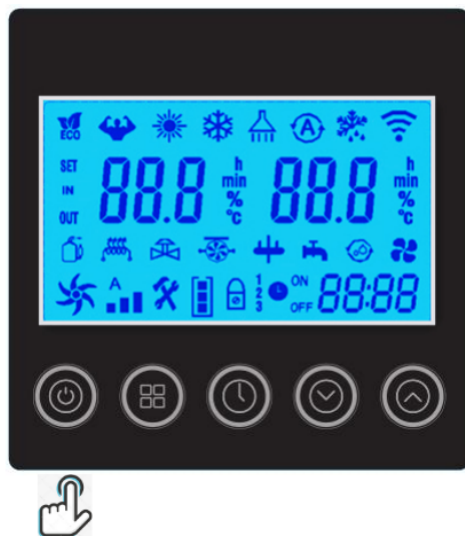

6.3 Starten & Sperren





Drücken Sie die Taste , um die Wärmepumpe ein- oder auszuschalten. Diese Schaltfläche wird auch verwendet, um zum Hauptmenü zurückzukehren. Wenn die Wärmepumpe in Betrieb ist, halten Sie die Taste  3 Sekunden lang gedrückt, um die Steuerung zu sperren oder zu entsperren. (Die Sperre wird nach 60 Sekunden Inaktivität automatisch aktiviert.) Wenn die Anzeige gesperrt ist, wird das Logo angezeigt. 

*** Bitte entsperren Sie das Bedienfeld, wenn Sie eine Änderung vornehmen wollen.**

⚠️ Warnung: Bevor Sie das Gerät starten, stellen Sie sicher, dass die Filterpumpe läuft und Wasser durch die Wärmepumpe fließt.

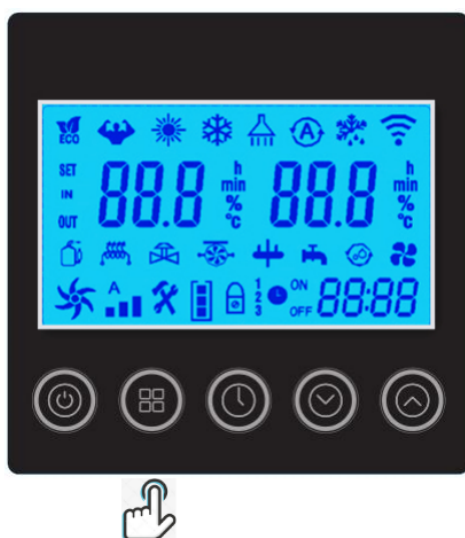
6.4 Wahl der Betriebsarten



Drücken Sie auf  3 Sekunden, um die Betriebsart zu ändern. Sie können aus vier verschiedenen

Mode- Einstellungen auswählen:



: **Mode ECO Inverter:** Im Ruhe Modus wird die Wärmepumpe leiser sein und weniger Leistung haben.



: **Mode Boost Inverter:** Im Boost Modus arbeitet die Wärmepumpe mit voller Leistung für schnelles Heizen.





: **Mode Cooling Inverter:** In diesem Modus wird die Wärmepumpe das Wasser Ihres Pools kühlen.

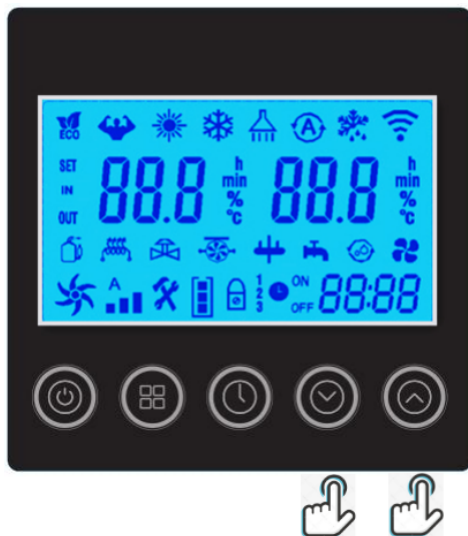

: **Mode Auto:** Die Wärmepumpe schaltet automatisch zwischen der Heiz- und der Kühlfunktion hin und her.

6.5 Einstellen der Wassertemperatur



Drücken Sie auf dem Bedienfeld die Tasten  und  , um die gewünschte

Wassertemperatur Ihres Pools einzustellen. Anschließend drücken Sie die Taste  , um den Wert abzuspeichern.

Beim Einstellen der Wassertemperatur leuchtet das Symbol "SET" auf; links erscheint die eingestellte Temperatur, rechts die Auslasswassertemperatur.

Wenn die Einstellungen abgeschlossen sind, erlischt das Symbol „SET“, links erscheint die Einlasswassertemperatur und rechts die Auslasswassertemperatur.

6.6 Einstellen der Zeitschaltuhr



Drücken Sie die Taste  um in den Zeitschaltuhrmodus zu gelangen. Die Uhranzeige unten rechts im Bedienfeld blinkt.

Ändern Sie die Stunden mit den Tasten  und ; drücken Sie noch einmal auf , um die Minuten einzustellen. Ändern die Minuten mit den Tasten  und .

Drücken Sie die Taste  ein weiteres Mal, um den Vorgang zu bestätigen und zum Hauptmenü zurückzukehren.

6.7 Timer-Einstellungen

Halten Sie die Taste  3 Sekunden gedrückt, um auf die Programmierung der Ein- und Ausschaltzeit zuzugreifen.



Die Uhranzeige blinkt und die Ein- und Ausschaltzeit kann eingestellt werden.

Es können bis zu drei verschiedene Ein- und Ausschaltzeiten eingegeben werden.

Drücken Sie auf , um die aktuelle Einstellung zu speichern und zum Hauptmenü zurückzukehren.

Wenn Sie den Timer abbrechen wollen, drücken Sie die Taste  3 Sekunden lang.

6.8 Beschreibung weiterer Symbole



: Abtaumodus



: Kompressor



: 4-Wege Ventil



: Lüftergeschwindigkeit



: Signal der Wasserpumpe



: WiFi Modus

△ Hinweis: Die Symbole erleichtern bei Problemen die Fehlersuche

6.9 Manuelle Abtauung



Drücken Sie die Taste  und  3 Sekunden, um die manuelle Abtauung zu starten.

6.10 Wiederherstellung der Werkseinstellung

Halten Sie die vier Tasten     5 Sekunden gedrückt, um die Werkseinstellung wiederherzustellen.

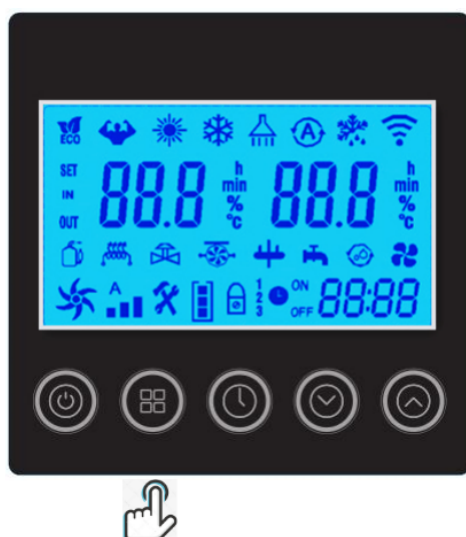
6.11 Einstellungen prüfen



Mit dem Drücken der Taste  gelangen Sie in den Bereich Einstellwerte, mit der Ab-  und Auf Taste  können Sie einzelne Werte aufrufen:

N°	Beschreibung	Unit
C01	Umgebungstemperatur	°C
C02	Temperatur des Verdampfers	°C
C03	Gastemperatur Kompressor-Eingang	°C
C04	Gastemperatur Kompressor-Ausgang	°C
C05	Reserviert	°C
C06	Reserviert	°C
C07	Temperatur des Titanwärmetauschers	°C
C08	Wassereintrittstemperatur	°C
C09	Wasseraustrittstemperatur	°C
C10	Reserviert	
C11	Reserviert	
C12	Reserviert	
C13	Temperatursensor defekt	
C14	Ausfall des Kältemittelsystems	
C15	Ausfall des Inverters	
C16	Geräteausgang	
C17	Betriebsstatus	
C18	Wechselspannung	V
C19	Gleichspannung	V
C20	Tatsächliche Frequenz Hz	Hz
C21	EEV Öffnungsgrad	
C22	Reserviert	
C23	Stromaufnahme Wärmepumpe	A
C24	Stromaufnahme Kompressor	A
C25	Drehzahl DC-Lüftermotor 1	Rpm
C26	Verdichtersollfrequenz	Hz
C27	Drehzahl DC-Lüftermotor 2	Rpm
C28	Software-Version des Steuersystems	
C29	Version der Treibersoftware	
C30	Softwareversion der Steuerung	

7. Einstellen und Inbetriebnahme

7.1 Betrieb

- Überprüfen Sie, ob das Gerät sicher steht.
- Die Wärmepumpe darf nur über einen Bypass mit dem Filterkreislauf des Schwimmbeckens verbunden werden. Stellen Sie die Ventile des Bypasses auf den richtigen Wasserdurchfluss ein.
- Elektroanschlüsse müssen von einem qualifizierten Elektriker gemäß den Vorschriften erfolgen. Überprüfen Sie den festen Sitz der Stromversorgungsleitungen und ob das Gerät ausreichend geerdet ist.
- Entfernen Sie alle unnötigen Gegenstände und Werkzeuge im Bereich der Wärmepumpe.

7.2 Vorbereitung vor dem Einstellen

- Stellen Sie sicher, daß die Anlage korrekt installiert ist.
- Überprüfen Sie die Rohrleitungen auf Dichtheit und ob sie richtig angeschlossen sind.
- Stellen Sie sicher, daß das Kondenswasser ablaufen kann.

7.3 Einstellungen

- Überprüfen Sie ob der Aus- und Einschalter des Bedienfeldes geht.
- Überprüfen Sie die Funktionstasten des Bedienfeldes.
- Überprüfen Sie den Kondenswasserablauf.
- Prüfen Sie das System nach der Inbetriebnahme auf Funktion.
- Prüfen Sie, ob die Wasseraustrittstemperatur in Ordnung ist.
- Prüfen Sie, ob es Vibrationen oder nicht normale Geräusche gibt, wenn das System in Betrieb ist.
- Prüfen Sie, ob Kältemittelleckagen vorhanden sind.
- Wenn Fehlermeldungen angezeigt werden, lesen Sie bitte in der Anleitung nach, um detaillierte Informationen zu erhalten.

8. Betrieb und Wartung

8.1 Wartung

- werden Wartungsarbeiten durchgeführt, ist das Gerät von der Stromversorgung zu trennen.
- wir empfehlen möglichst wenig Veränderungen bei den Einstellungen vorzunehmen.
- Prüfen Sie regelmäßig die elektrischen Anschlüsse.
- Der Verdampfer ist regelmäßig zu reinigen.
- Wenn Sie das Gerät nach einer längeren Standzeit wieder in Betrieb nehmen, sollte das Gerät sorgfältig untersucht und gereinigt werden; reinigen Sie auch den Korb der Filterpumpe.
- Es sollen nur Originalersatzteile verwendet werden.

8.2 Kältemittelbefüllung

Überprüfen Sie am Manometer, ob genügend Kältemittel im Gerät ist.

Der Wert des Manometers sollte mindestens 80 PSI betragen.

Bei Undichtigkeiten oder Problemen beim Kältemittelkreislauf wenden Sie sich bitte an einen qualifizierten Kältetechniker.

8.3 Lecksuche

Bei der Lecksuche und Dichtheitsprüfung darf niemals Sauerstoff, Ethan oder ein anderes brennbares, schädliches Gas in das Kühlsystem eingefüllt werden, sondern nur Druckluft, Fluorid oder Kältemittel.

8.4 Einwinterung

Wenn die Wärmepumpe längere Zeit nicht benutzt wird oder in der Wintersaison, lassen Sie bitte das Wasser im Wärmetauscher ab, um Frostschäden zu vermeiden.

- Trennen Sie die Wärmepumpe von der Stromversorgung
- Öffnen Sie das Bypass Ventil, schließen Sie die Ventile, die zur Wärmepumpe führen.
- Schrauben Sie die beiden wasserführenden Leitungen zur Wärmepumpe ab und entfernen Sie vollständig das Wasser aus der Wärmepumpe.
- Schrauben Sie die Hin - und Rückleitung wieder leicht auf die Verschraubungen, damit keine Verschmutzungen in das Gerät oder in die Leitungen eindringen können.
- Decken Sie die Wärmepumpe mit der zugehörigen Schutzhülle ab.

9. Fehlersuche und Lösung

Code	Beschreibung	Ursachen	Lösungen
E03	Durchflussstörung	zu wenig Wasser im Wasserkreislauf	Überprüfen Sie den Wasserkreislauf und öffnen Sie den Bypass etwas mehr
		Durchflusssensor defekt oder nicht angeschlossen	Überprüfen Sie die Verkabelung des Wasserdurchfluss-Schalters
		Wasserdurchfluss-Schalter defekt	Tauschen des Wasserdurchfluss-Schalters
E04	Frostschutz	Umgebungs- / Einlasswassertemperatur ist zu niedrig, das Gerät befindet sich im Standby-Modus	Das Gerät wird neu gestartet, wenn die Umgebungs- / Einlasswassertemperatur wieder erreicht ist
E05	Hochdruckschutz	Unzureichender Wasserfluss	Überprüfen Sie den Wasserkreislauf und öffnen Sie den Bypass
		Umgebungs- / Wassertemperatur ist zu hoch	
		Die Drehzahl des Lüftermotors ist nicht normal oder der Lüftermotor ist beschädigt	Überprüfen Sie den Lüftermotor
		zu viel Kältemittel	
		Hochdruckschalter nicht angeschlossen oder defekt	Schließen Sie den Hochdruckschalter wieder an oder ersetzen Sie ihn
		Rohrleitungssystem verstopft	Überprüfen Sie das Rohrleitungssystem
E06	Niederdruckschutz	Luftzirkulation unzureichend	Reinigen Sie den Verdampfer und überprüfen Sie den Lüfter
		Niederdruckschalter nicht angeschlossen oder defekt	Schließen Sie den Niederdruckschalter wieder an oder ersetzen Sie den Schalter
		Gasleckage (Überprüfen Sie das Manometer)	
		Die Drehzahl des Lüftermotors ist zu gering oder der Lüftermotor ist beschädigt	Überprüfen Sie den Lüftermotor
		EEV blockiert oder Rohrleitungssystem verstopft	Überprüfen Sie das Rohrleitungssystem
E09	Verbindungsfehler zwischen Leiterplatte und Bedienfeld	unzureichende Kabelverbindung	Überprüfen Sie die Verkabelung
		Bedienfeld defekt	Tauschen des Bedienfeldes
		Leiterplatte defekt	Tauschen der Platine
E10	Verbindungsfehler zwischen Leiterplatte und Controller	unzureichende Kabelverbindung	die Verkabelung überprüfen
		Leiterplatte defekt	Tauschen Sie die Platine

E12	Abgastemperatur zu hoch Niederdruckschutz	Unzureichender Wasserfluss	Wasserkreislaufsystem und den Wasserdurchfluss-Schalter prüfen
		Mangel an Treibgas	Überprüfen ob ein Gasleck vorliegt
		Rohrleitungssystem verstopft	das Rohrleitungssystem überprüfen
		Abgasleitungstemperatur-Sensor defekt (lila Stecker)	Abgasleitungstemperatur-Sensor ersetzen
E15	Einlasswassertemperatur Sensor (blauer Stecker) defekt	Sensor nicht angeschlossen oder defekt	Sensor wieder anschließen oder austauschen
E16	Außentemperatur Sensor (weißer Stecker) defekt	Sensor nicht angeschlossen oder defekt	Sensor wieder anschließen oder austauschen
E18	Entlüftungstemperatur Fehler	Sensor nicht angeschlossen oder defekt	Sensor wieder anschließen oder austauschen
E21	Umgebungstemperatur Sensor (schwarzer Stecker) defekt	Sensor nicht angeschlossen oder defekt	Sensor wieder anschließen oder austauschen
E22	Unterschied zwischen Auslass- und Einlasswassertemperatur zu hoch. Kommunikationsfehler zwischen Leiterplatte und Treibermodul	unzureichender Wasserfluss	Wasserkreislaufsystem und den Wasserdurchfluss-Schalter prüfen
		Auslasswassertemperatur-Sensor (roter Stecker) defekt	Sensor wieder anschließen oder austauschen
		Einlasswassertemperatur-Sensor (blauer Stecker) defekt	Sensor wieder anschließen oder austauschen
E23	Abgastemperatur zu hoch	Unzureichender Wasserfluss	Wasserkreislaufsystem und den Wasserdurchfluss-Schalter prüfen
		Auslasswassertemperatur-Sensor (roter Stecker) defekt	Sensor wieder anschließen oder austauschen
E27	Auslasswassertemperatur-Sensor (roter Stecker) defekt	Sensor nicht angeschlossen oder defekt	Sensor wieder anschließen oder austauschen
E29	Saugleitungstemperatur-Sensor (gelber Stecker) defekt	Sensor nicht angeschlossen oder defekt	Sensor wieder anschließen oder austauschen
E30	Einlasswassertemperatur-Sensor (blauer Stecker) defekt Außentemperatur-Sensor (weißer Stecker) defekt	Außentemperatur zu niedrig	Wärmepumpe abschalten
		Umgebungstemperatur-Sensor (schwarzer Stecker) defekt	Sensor wieder anschließen oder austauschen
E32	Abgasleitungstemperatur-Sensor (lila Stecker) defekt Umgebungstemperatur-Sensor (schwarzer Stecker) defekt	Unzureichender Wasserfluss	Wasserkreislaufsystem und den Wasserdurchfluss-Schalter prüfen
		Auslasswassertemperatur-Sensor (roter Stecker) defekt	Sensor wieder anschließen oder austauschen
E33	Unterschied zwischen Auslass- und Einlasswassertemperatur zu hoch	Umgebungs- / Wassertemperatur ist im Kühlmodus zu hoch	Überprüfen des Anwendungsbereiches
		Kältemittelsystem ist defekt	Rohrleitungssystem prüfen
E34	Startfehler des Kompressors Überkühlungsschutz im Kühlmodus	Schlechte Kabelverbindung zum Kompressor	Verkabelung überprüfen
		Falscher Phasenanschluss für Kompressor	Verkabelung überprüfen

		Leiterplattenfehler	Leiterplatte tauschen
E35	Auslasswassertemperatur-Sensor (roter Stecker) defekt	Die Stromversorgung ist unzureichend	Stromversorgung überprüfen
E36	Saugleitungstemperatur-Sensor (gelber Stecker) defekt	Falscher Phasenanschluss für Kompressor	Verkabelung überprüfen
E42	Umgebungstemperatur ist zu niedrig (Schutz)	Sensor nicht angeschlossen oder defekt	Sensor wieder anschließen oder austauschen
E46	Fehlfunktion des DC-Lüftermotors Überhitzungsschutz im Heizmodus	Schlechte Kabelverbindung	die Verkabelung des Lüftermotors überprüfen
		Lüftermotor defekt	Lüftermotor ersetzen

10. Wifi-Funktion

1. Laden Sie die App „Tuya Smart“ herunter.



Scannen Sie den folgenden QR-Code, um die mobile APP herunterzuladen.



Oder suchen Sie im App Store (IOS) oder bei Google Play (Android) nach "Tuya Smart".

2. Melden Sie sich zum ersten Mal an

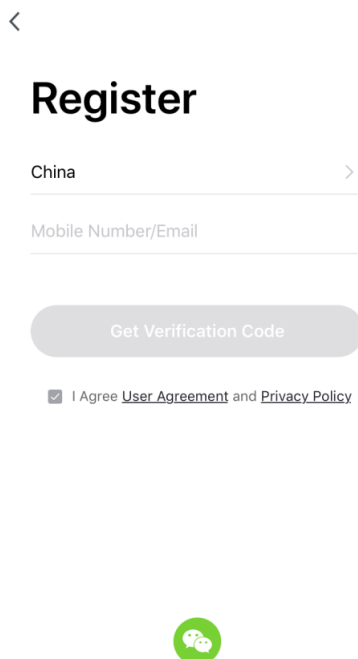
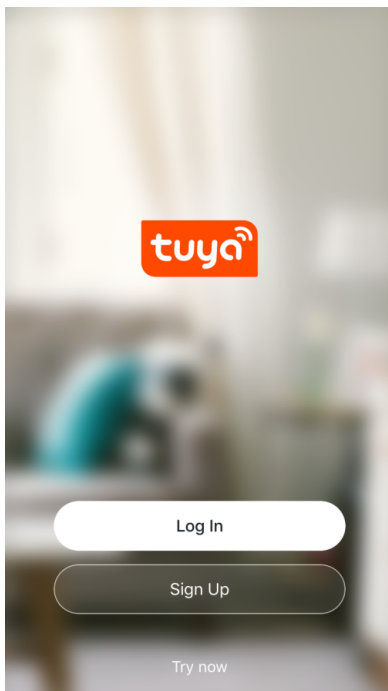

3. Drücken Sie '+', um ein Gerät hinzuzufügen

4. Wählen Sie "Others" und "Other Wifi" auf der Oberfläche

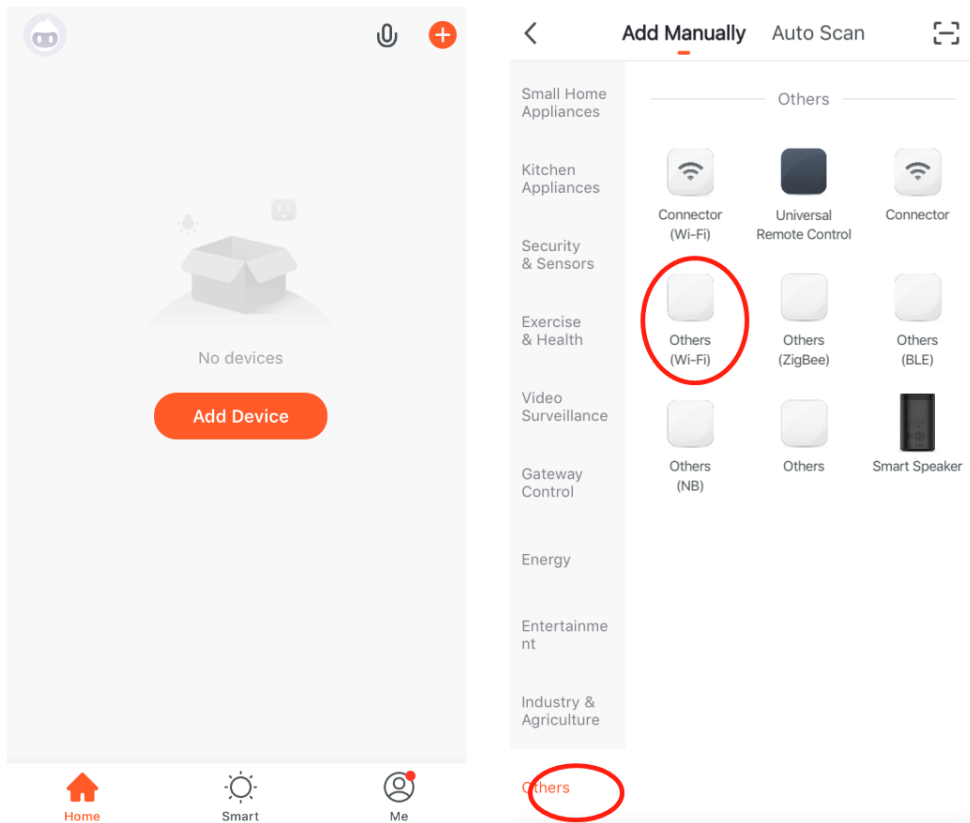

5. Legen Sie Ihr Mobiltelefon in die Nähe der Poolwärmepumpe; beide Geräte sollen sich im gleichen Wifi-Bereich befinden.

6. Vergewissern Sie sich, dass das Gerät zurückgesetzt ist, und geben Sie dann das WIFI-Konto und das Passwort ein, um eine Wifi-Verbindung herzustellen. Zum Zurücksetzen der Wifi-Funktion:

Halten Sie die Taste gedrückt  und  und  für 3 Sekunden.

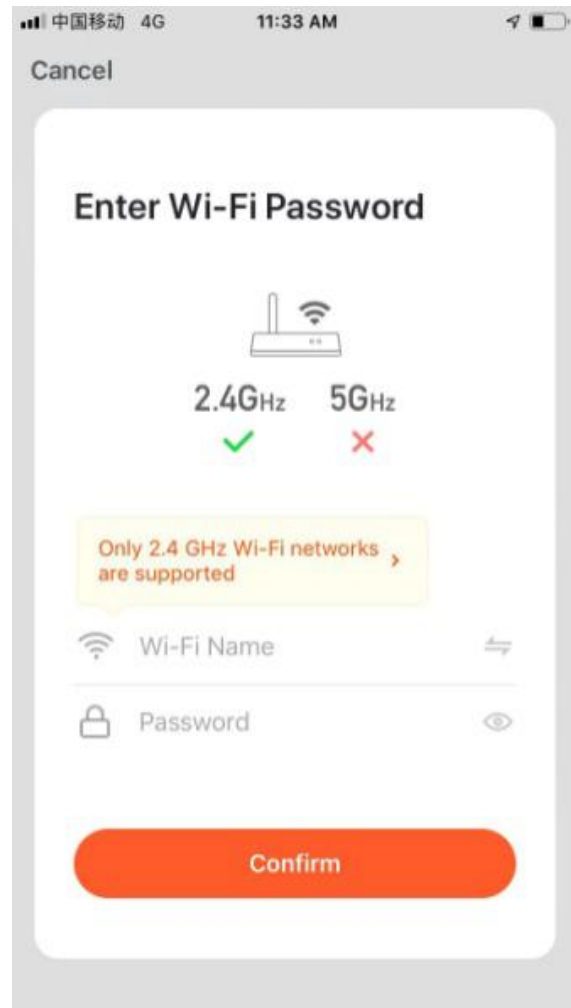
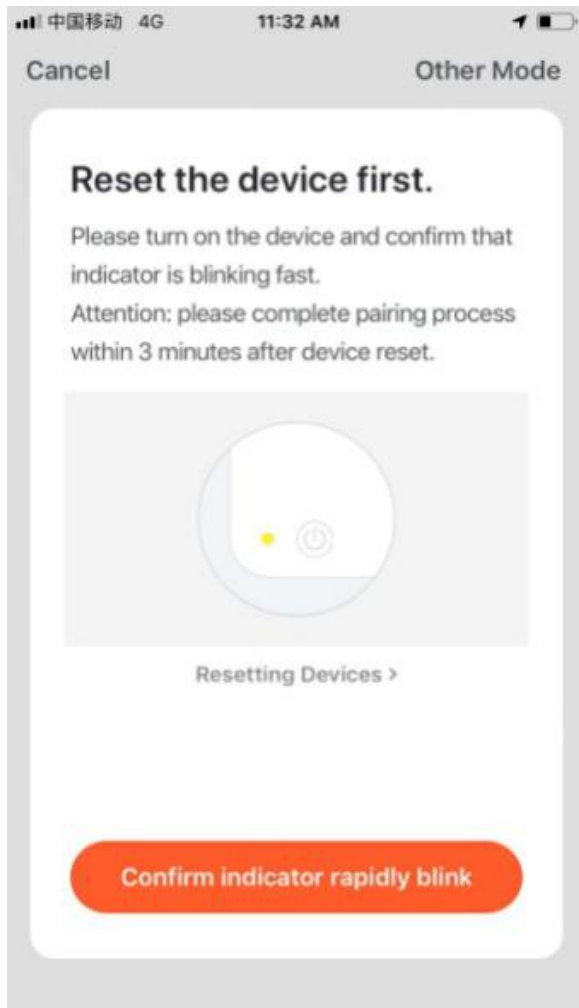

7. Drücken Sie auf "Bestätigen", um die Verbindung nach Abschluss herzustellen. Das Gerät wurde erfolgreich hinzugefügt, wenn eine Verbindung hergestellt wurde. Klicken Sie dann auf "Fertig stellen".

Cancel

Adding device...

Ensure that the device is powered on.



13%

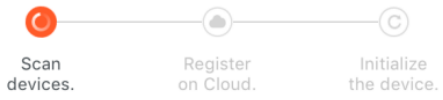

Cancel

Adding device...

Ensure that the Wi-Fi signal is good.



17%

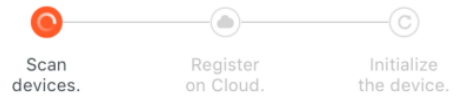

8. App-Startseite

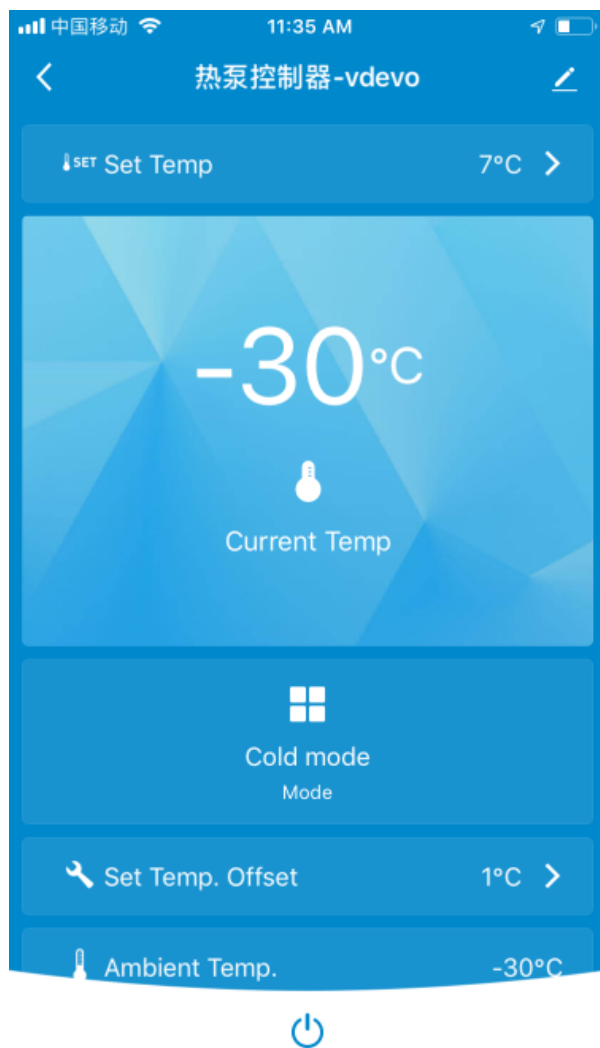

9. Funktionen

Bemerkung: Die APP-Funktion der Wärmepumpe umfasst:

- Ein- und Ausschalten des Geräts
- Temperaturanzeige
- Temperatureinstellung
- Auswahl der Betriebsart
- Störungsmeldungen