

MONTAGEANLEITUNG UND HINWEISE ZUM BETRIEB



(Bitte lesen Sie sich diese Anleitung sorgfältig durch und bewahren Sie sie auf)

INHALTSVERZEICHNIS

1 - REINHÜPFEN UND SPASS HABEN!	3
1.1 - PRODUKTBESCHREIBUNG	3
1.2 - TECHNISCHE DATEN	3
2 - SICHERHEIT	4
2.1 - WICHTIGE HINWEISE	4
3 - VORBEREITUNG	5
3.1 - PISTOCHE: VERPACKUNG UND LAGERUNG	5
3.2 - PISTOCHE - STÜCKLISTE	6
3.3 - INFORMATIONEN ZUR MONTAGE	8
3.4 - STANDORTWAHL	9
3.5 - VORBEREITUNG DES UNTERGRUNDS, SOFERN PISTOCHE AUF DEM RASEN INSTALLIERT WERDEN SOLL	9
4 - MONTAGE	10
4.1 - AUFBAU DER POOLWAND	10
4.2 - MONTAGE DES AUFROLLERS	17
4.3 - MONTAGE DES HANDLAUFS	20
4.4 - EINPASSEN DES VLIESES UND DER FOLIE	22
4.5 - BEDIENEN DER ABDECKUNG UND DES HANDLAUFS	23
4.6 - MONTAGE DES FILTERS	25
5 - FILTRATION UND WASSERPFLEGE	27
6 - INSTANDHALTUNG DES ZUBEHÖRS	27
6.1 - REINIGEN UND AUSTAUSCHEN DER FILTERKARTUSCHE	27
6.2 - REINIGEN DER ABDECKUNG	28
6.3 - HOLZPFLEGE	28
6.4 - INSTANDHALTUNG DER FOLIE	28
6.5 - ÜBERWINTERUNG	28
7 - INSTANDHALTUNG	29
7.1 - NEUEINSTELLEN DER AUFROLLER-FEDERUNG	29
7.2 - AUSTAUSCHEN DES MOTORS DER PUMPE	29
8 - GARANTIE	30
8.1 - FOLIE: 2 JAHRE	30
8.2 - HOLZWAND: 2 JAHRE	30
8.3 - ABDECKUNG: 2 JAHRE AUF DAS MATERIAL; 1 JAHR AUF DEN AUFROLLER	30
8.4 - FILTERANLAGE: 1 JAHR	30
8.5 - UNTERLEGVLIES	30

Unser Video erleichtert Ihnen den Zusammenbau!



Scannen Sie hier für unser Montage-Video oder besuchen Sie uns unter Pistoche.com



1 - REINHÜPFEN UND SPASS HABEN!

1.1 - PRODUKTBESCHREIBUNG

Pistoche wurde ausschließlich zur privaten Nutzung und in erster Linie für kleine Kinder konzipiert, die darin herumplanschen und schwimmen möchten.

Der Pool besteht aus einer massiven Holzwand mit einem Handlauf aus Aluminium und einer 0,5 mm starken PVC-Folie, die für absolute Leckdichtheit sorgt.

Er ist mit einer Abdeckung aus verstärktem PVC, 450 g/m² versehen, die auf einem halb-automatischen, in die Holzwand integrierten, Aufroller montiert ist. Wird die Abdeckung geschlossen, so wird sie an allen vier Seiten verriegelt - vom Aufroller auf der einen Seite und auf den anderen drei Seiten mit Hilfe eines gut konzipierten Verriegelungs-Systems unter dem Handlauf.

Die Abdeckung erfüllt folgende Funktionen:

- Sie schützt Ihren Pool in Zeiten, in denen er nicht genutzt wird (beachten Sie jedoch, dass diese Abdeckung nicht normkonform ist mit den Sicherheitsbestimmungen NF P 90-308 bezüglich ganz oder teilweise eingelassenen, privaten Familien-Schwimmbecken).
- Sie hält das Wasser sauber (Vegetation, Insekten etc.)
- Sie hält den Wasserverlust durch Verdampfung gering
- Sie verhindert Algenwachstum (durch Lichtundurchlässigkeit)

Der Pool ist außerdem mit einer platzsparenden, in einer Ecke des Beckens angesiedelten, Filteranlage ausgestattet. Die Höhe der Filteranlage lässt sich einer Wassertiefe zwischen 40 cm und 58 cm entsprechend einstellen.

Pistoche Kidspools sind nicht dazu konzipiert, am Ende einer Badesaison wieder abgebaut zu werden. Da sie aber klein und (ohne Wasser) auch leicht sind, kann ein leerer Kidspool von 2 Erwachsenen problemlos zur Überwinterung in einen Schuppen oder eine Garage getragen werden.

Die Holzwand ist aus nordischem Kiefern- und Fichtenholz aus nachhaltiger Waldwirtschaft; die Lieferkette verfügt über ein PEFC-Zertifikat.

Alle Komponenten aus Holz sind vollständig imprägniert gegen Fäulnis.

- Die vertikalen Wandleisten sind 28 mm stark und wurden einer Behandlung der Klasse III unterzogen.
- Die Bodenleisten (Leisten, die mit dem Untergrund in Kontakt kommen) haben eine Behandlung der Klasse IV, damit sie besser gegen Feuchtigkeit geschützt sind.

Trotz dieser Behandlung darf der Massivholzpool nicht ins Erdreich eingelassen werden, weder ganz noch teilweise. Er muss auf dem Untergrund stehen. Ein Nichtbeachten dieses Hinweises führt zum Erlöschen aller Garantieansprüche bezüglich Fäulnis.

Der im Lieferumfang des Pools enthaltene Oberflächenversiegler verhindert Risse und Spalten an den äußeren Enden der Leisten.

Beachten Sie außerdem, dass es sich bei Holz um ein natürliches, edles aber eben auch "lebendiges" Material handelt. Kleinere Makel (Astlöcher, Risse und Spalten etc.) und die Auswirkungen der Zeit auf seine lebendige Struktur (Harzflecken, Farbveränderungen, Vergrauen, leichte Verformungen etc.) lassen sich nicht vermeiden.

1.2 - TECHNISCHE DATEN

Grundfläche: 2,30 m x 2,30 m

Gesamthöhe: 0,68 m

Wasservolumen für Wassertiefe von 58 cm: 2320 Liter

Gesamtgewicht bei Wassertiefe von 58 cm: 2270 kg

Integrierte Pumpe und Kartuschenfilter: Durchflussrate 2 m³/h, versorgt durch 230 V/ 12 V; Lieferung mit 5-m-Kabel.



2 - SICHERHEIT



2.1 - WICHTIGE HINWEISE

Achten Sie darauf, dass Ihre Kinder den Pistoche Kidspool immer nur unter Aufsicht eines verantwortungsbewussten Erwachsenen nutzen.

Lassen Sie Ihre Kinder nicht von der Beckenumrandung oder von einem anderen Teil der Poolstruktur springen.

Nehmen Sie alle Spielsachen aus dem Becken, wenn es nicht genutzt wird (da Kinder versucht sein könnten, diese herauszuholen, wenn sie unbeobachtet sind).

Schließen Sie die integrierte Sicherheitsabdeckung, wenn der Pool nicht genutzt wird.

Achten Sie darauf, dass Ihre Kinder die Abdeckung nicht als Trampolin oder Sonnenterrasse missbrauchen.

Schließen Sie die Abdeckung nie, solange sich noch ein Kind im Wasser befindet.

Wenn Sie zur Pflege Ihres Schwimmbadwassers Wasserpflegemittel verwenden, so achten Sie dabei unbedingt auf Folgendes:

- Halten Sie sich stets exakt an die Nutzungshinweise des Herstellers
- Geben Sie zu Zeiten, in denen sich Badende im Pool befinden, auf keinen Fall Chemikalien ins Wasser
- Achten Sie darauf, dass sich die Chemikalien (fest) vollkommen aufgelöst und mit dem Wasser verbunden haben und lassen Sie die Filtration mindestens eine Stunde laufen, bevor Sie Kinder in den Pool lassen
- Bewahren Sie Chemikalien außerhalb der Reichweite von Kindern auf, wenn möglich unter Verschluss.

Wenn Sie weitere Zugangsmöglichkeiten zu Ihrem Pistoche Pool schaffen möchten (Treppe, Leiter), so achten Sie auf eine "verschließbare" Version (um Kindern in Zeiten, in denen der Pool nicht genutzt wird, den Zugang zu verwehren); ist ein Verschluss nicht machbar, so entfernen Sie die Treppe oder Leiter vollständig, wenn sie nicht gebraucht wird.

Verwenden Sie nur das Original-Filtrationssystem und versuchen Sie nie, eine andere Filteranlage dem Pistoche Pool anzupassen. Aufgrund der starken Saugkraft der Pumpe könnte dies zu einer Gefahrenquelle für die Badenden werden.

Erlauben Sie es Ihren Kindern keinesfalls, auf den Filter zu klettern oder auf ihm zu sitzen.

Elektrische Gefahrenquellen:

- Die Stromversorgung des Filters muss sich in einer Entfernung von mehr als 3,5 m zum Pool befinden
- Überprüfen Sie das Stromkabel sowie das Kabel zwischen Filter und Steckdose regelmäßig und tauschen Sie es unverzüglich aus, falls es beschädigt sein sollte (Schnittstellen, Abnutzungserscheinungen etc.)
- Tauchen Sie den Filter niemals in Wasser
- Kein Gerät mit einer Spannung von über 12 V darf näher als 3,50 m an den Pool herangebracht werden. Beachten Sie auch die in Ihrem Installationsland geltenden Bestimmungen.

Belehren Sie Ihre Kinder über die Gefahren, die ein Nichtbeachten dieser Sicherheitshinweise mit sich bringt.

3 - VORBEREITUNG

3.1 - PISTOCHE: VERPACKUNG UND LAGERUNG

PAKET 1 (KARTON):

Abmessungen: 0,4 m x 0,4 m x 0,6 m

Gewicht: 10 kg

Inhalt:

- Folie
- Filter
- Schrauben
- Befestigungsteile
- Montageanleitung
- Selbstklebende Warnhinweise für die Beckenumrandung aus Aluminium
- Oberflächenversiegler gegen Risse und Spalten im Holz



PAKET 2 (HOLZPALETTE) :

Abmessungen: 2,30 m x 0,61 m x 0,45 m

Gewicht: 150 kg

Inhalt:

- Holzteile
- Abdeckung und Aufroller
- Einhängprofile



Die Holzteile werden durch Gurte zusammengehalten. Öffnen Sie diese Gurte erst dann, wenn Sie den Pistoche Kidspool tatsächlich aufbauen möchten. Vor der Montage sind die Holzteile an einem vor Regen und Sonne geschützten Ort zu lagern. n.

48 Stunden vor der Montage sollten die Gurte, die die Holzbohlen und Handlauf-Teile zusammenhalten, durchgetrennt werden, damit das Holz trocknen kann; achten Sie jedoch darauf, das Holz keiner

direkten Sonneneinstrahlung auszusetzen. Diese Vorgehensweise erleichtert Ihnen den Zusammenbau Ihres Pools.













Vergewissern Sie sich vor Beginn der Montage, dass alle Bestandteile des Pools vorhanden sind.

Sobald Sie mit der Montage begonnen haben, sollten Sie den Pool so schnell wie möglich aufbauen, um eine Verformung der Teile zu vermeiden.

















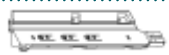











3.2 - PISTOCHE - STÜCKLISTE

PAKET 1/2

101	Nägel 2.5x60 	Menge 24	102	Senkschrauben 5x60 	Menge 130	103	Senkschrauben 4x35 	Menge 8
104	Senkschrauben 4x20 	Menge 18	105	Halbrundschraben 4x20 	Menge 50	106	Schrauben 6x25 	Menge 16
107	Senkschrauben 3.0x25 	Menge 4	108	Halbrundschraben 4.2x19 	Menge 16	109	Senkschrauben 4.2x9,5 	Menge 6
110	Halbrundschraben 4.2x9.5 	Menge 8	214	PVC-Leiste 150 mm 	Menge 6	220	Befestigungsplatte 	Menge 4

! Die Anzahl der unter 102 und 105 aufgeführten Schrauben wurde bewusst höher eingestuft.

FILTRATION

300	Filter-Unterteil 	Menge 1	301	Pumpe 	Menge 1	302	Filtergehäuse 	Menge 1
303	Filterkartusche 	Menge 1	304	Tragführung 	Menge 1	305	Filter-Oberteil 	Menge 1
306	Skimmer 	Menge 1	307	Skimmerdeckel 	Menge 1	308	Skimmerrost 	Menge 1
309	Saugnapf 	Menge 2	310	Polystyrol-Block 	Menge 8			
221	Sicherheitshinweise 	Menge 1	400	Aufroller-Halterung 	Menge 2	401	Haken 	Menge 2
402	Beschlag 	Menge 8	403	Halterung 	Menge 2	404	Sicherheits-Arretierung 	Menge 6
500	Folie 	Menge 1	501	Eckleiste 	Menge 4	502	Vlies 	Menge 1
503	Oberflächenversiegler 	Menge 1	601	Linker Endstopper für Handlauf 	Menge 2	602	Rechter Endstopper für Handlauf 	Menge 2
603	Linker Stopper für Handlauf 	Menge 2	604	Rechter Stopper für Handlauf 	Menge 2	606	Warnhinweis 	Menge 2



PAKET 2/2

200	Wandleiste 2203x68x28 mm	Menge:		2	201	Wandleiste 2203x77x28 mm	Menge		2
202	Wandleiste 2130x145x28 mm	Menge		2	203	Wandleiste 2203x145x28 mm	Menge		14
204	Bodenleiste, Kiefer Kl. IV 2204x132x28 mm	Menge		4	205	Handlauf-Untergestell 2076x86x28 mm	Menge		3
206	Abdeckungsleiste 2203x127x28 mm	Menge		1	207	Abdeckungsleiste 2187x74x28 mm	Menge		1
208	Vertikale Verstärkung 634x86x58 mm	Menge		6	209	Vertikale Verstärkung 535x86x58 mm	Menge		2
210	Blende 584x17x44 mm	Menge		6	211	Blende 485x17x44 mm	Menge		2
212 A	Lackierter Handlauf aus Aluminium 21228 x 145 x 32	Menge		3	212 B	Lackierter Handlauf aus Aluminium für Schacht 21228 x 145 x 32	Menge		1
213	PVC-Leiste 1688 mm	Menge		3	215	PVC-Leiste für Abdeckungsschacht, außen, 1988 mm	Menge		1
216	PVC-Leiste für Abdeckungsschacht, innen, 1988 mm	Menge		1	217	Kleine Eckleiste 480 x96 x 34	Menge		2
218	Große Eckleiste 607 x 96 x 34	Menge		2	405	Aufroller mit Abdeckung	Menge		1

3.3 - INFORMATIONEN ZUR MONTAGE

Anzahl der zum Aufbau erforderlichen Personen: 2

Erforderliche Zeitdauer mit 2 Personen: 6 Stunden.



Zur Montage erforderliche Werkzeuge:

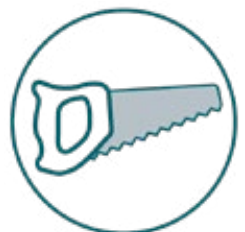
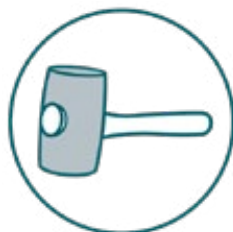

Holz- oder Gummihammer

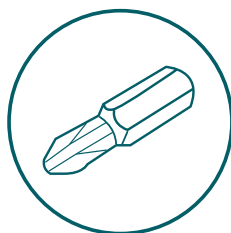

Kreuzschlitz-Bohreinsatz POZI Z2



4 mm Holz-Bohreinsatz



Schraubeneinsätze T-20 - T-25 - T-30



Erforderliche Werkzeuge zur Vorbereitung des Untergrunds, falls der Pool auf natürlichem Boden installiert werden soll:

- Rechen, Spaten, Schubkarre, Wasserwaage, Verdichtungswalze
- Möglicherweise erforderlich: Sand

Anmerkung: Am Tage vor der Installation muss die Folie bei einer Temperatur zwischen 15° und 25°C gelagert werden, damit sie geschmeidig genug, aber nicht zu weich wird. Bringen Sie sie erst dann ins Freie, wenn Sie sie tatsächlich einpassen möchten.

Die in dieser Anleitung verwendeten Bildzeichen bedeuten Folgendes:



Arbeitsvorgänge auf der Seite des Aufrollers



Arbeitsvorgänge auf der Seite gegenüber oder den Seiten neben der Abdeckung

Sollten Sie beim Zusammenbau Ihres Pools auf technische Schwierigkeiten stoßen, dann wenden Sie sich mit Ihren Fragen an unsere PISTOCHE Hotline (Pistoche.com Internetseite, auf der Homepage unten rechts).

3.4 - STANDORTWAHL

Wählen Sie den Standort für Ihren Pistoche Kidspool im Hinblick auf Folgendes aus:

- Ihr Pistoche Pool sollte von den Wohnbereichen Ihres Hauses aus gut sichtbar sein;
- Falls Ihr Pistoche Pool auf dem Rasen installiert werden soll, so versichern Sie sich, dass das Erdreich nicht von Termiten oder anderen Holz fressenden Insekten befallen ist;
- Um Schäden am Fuße der Holzwand zu vermeiden, darf sich kein Regenwasser um den Pool herum ansammeln können (falls dies zu befürchten wäre, so sorgen Sie bereits im Voraus für eine ausreichende Drainage);
- Um Stürze zu vermeiden, sollte die Pool-Umgebung bei Nässe nicht rutschig werden können (denken Sie an Regenwetter, Spritzwasser usw.);
- Lassen Sie um Ihren Pistoche Pool herum genügend Platz (60 cm Minimum), damit die Beckenumrandung bequem geöffnet werden kann.

Der Untergrund unter Ihrem Pistoche Kidspool sollte wie folgt beschaffen sein:

- Vollkommen flach und auch über einen längeren Zeitraum hinweg stabil (kein Absinken oder Verformen);
- Vollkommen horizontal, damit der Druck, den das Wasser auf die Pool-Struktur ausübt, nicht in manchen Bereichen höher ist als in anderen;

Ein Nichtbeachten dieser Hinweise kann dazu führen, dass der Verschluss-Mechanismus der Abdeckung nicht mehr einwandfrei funktioniert.

- Falls Ihr Pistoche Kidspool auf einem Balkon, einer aufgeschütteten Terrasse oder Ähnlichem installiert werden soll, so stellen Sie vorher sicher, dass dieser Ort auch tatsächlich das gesamte Gewicht des Pools inklusive Wasser und Badenden zu tragen vermag.

3.5 - VORBEREITUNG DES UNTERGRUNDS, SOFERN PISTOCHE AUF DEM RASEN INSTALLIERT WERDEN SOLL

Markieren Sie die Umriss Ihres Pistoche Pools auf dem Boden;

Ebnen und glätten Sie die Oberfläche und entfernen Sie dabei alle hervorstehenden Gegenstände (Steine, Wurzeln, Holzstücke etc.);

Um den aus dem vorhergehenden Schritt resultierenden Erdverlust auszugleichen, fügen Sie nun Sand oder Kies auf den Untergrund und geben Sie eine Schicht verdichteten, geebneten Sand, 5 mm stark, oben auf.



4 - MONTAGE

4.1 - AUFBAU DER POOLWAND

201 ×2

203 ×2

204 ×4

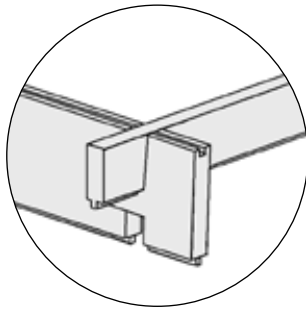

102 ×12

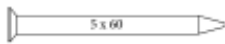

Stellen Sie sicher, dass die 4 Ecken rechtwinklig sind.

Verwenden Sie 12 Senkschrauben, 5x60, um den unteren Rahmen zu montieren.

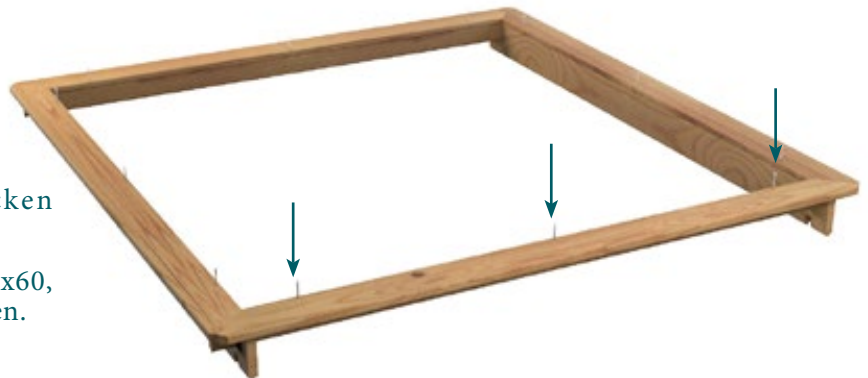

220 ×4

106 ×16



Schrauben Sie eine Befestigungsplatte aus Metall an jede der vier Ecken.





208	×6
209	×2
102	×16

Vergewissern Sie sich, dass die Bodenleisten (204) und die vertikalen Verstärkungen (208 und 209) rechtwinklig sind und schrauben Sie sie sodann zusammen.

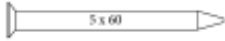

Wichtig: Zwei der Streben sind kürzer als die anderen; sie sind deshalb an einer der Seiten zu positionieren, die eine vertikale Wandleiste (203) haben. Der Abdeckungsschacht befindet sich auf dieser Seite..

Ausrichtung der Verstärkungen:

Innenseite
des Pools



Außenseite
des Pools

*Seite gegenüber
oder neben der
Abdeckung*

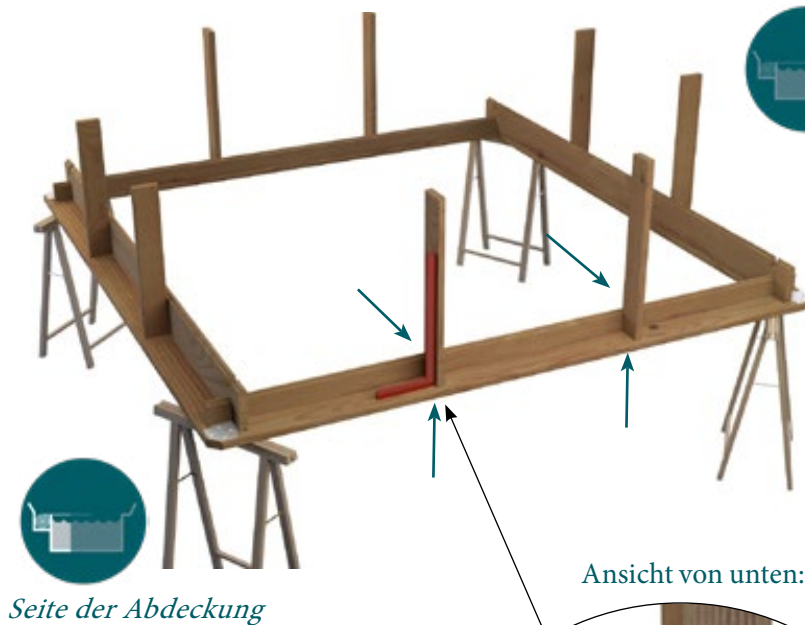

203 ×4



203 ×8

202 ×2



200 ×2



Sind alle Leisten zusammengebaut, dann vergewissern Sie sich, dass sie auch richtig eingerastet sind. Ein Schlagblock ist nicht erforderlich, da die Leisten lediglich über eine Rille verfügen und somit ohne große Anstrengung zusammengefügt werden können.



Vergewissern Sie sich, dass die vertikalen Verstärkungen (208 und 209) im rechten Winkel zu den Bodenleisten (204) angebracht sind.

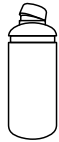

503 ×1

Nehmen Sie sich einen Pinsel zur Hand und bestreichen Sie die Kanten der Bohlen in jeder Ecke mit einem Oberflächenversiegler, um Verformungen des Holzes vorzubeugen.

Beim Auftragen ist das Produkt weiß, wird aber im getrockneten Zustand farblos. Die Trocknungszeit beträgt 2 bis 3 Stunden. Bei hohen Außentemperaturen oder zu kurzer Trocknungszeit tragen Sie eine zweite Schicht auf.

Beachten Sie die Sicherheitshinweise auf dem Behälter. Waschen Sie den Pinsel nach der Arbeit aus.



102 ×20



Schrauben Sie die beiden Bodenleisten an der Abdeckungsseite fest. Befestigen Sie nun die unteren drei Leisten auf den anderen drei Seiten.

Achten Sie unbedingt darauf, dass die Schrauben tief genug eingefügt sind, damit die Folie später keinen Schaden nimmt.

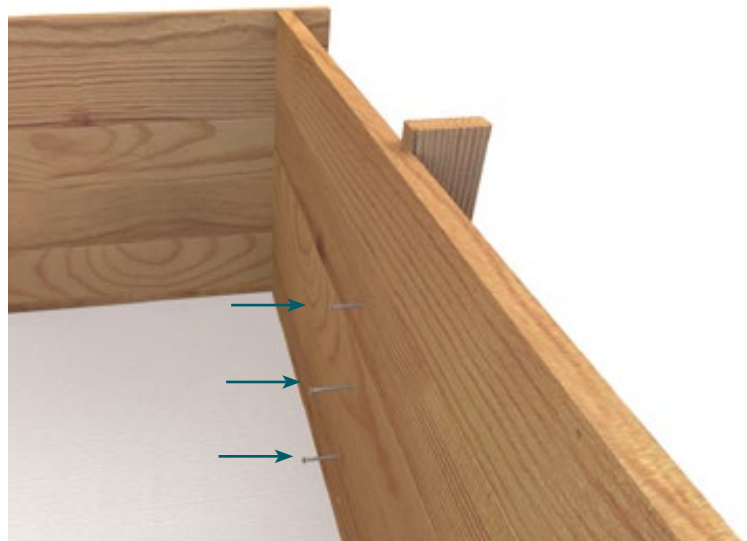



Prüfen Sie die Höhe H auf jeder der 4 Seiten des Pools. Drücken Sie dabei fest auf die obere Bohle, um diese an Ort und Stelle zu halten.

Holz ist ein lebendiges Material. Aus diesem Grunde kann die Höhe H eines Pistoche Pools geringfügig abweichen von der Höhe eines anderen Pistoche Pools. Kürzen Sie die vertikalen Verstärkungen deshalb auf solche Weise, dass sie das Poolgefüge optimal zu stützen vermögen.

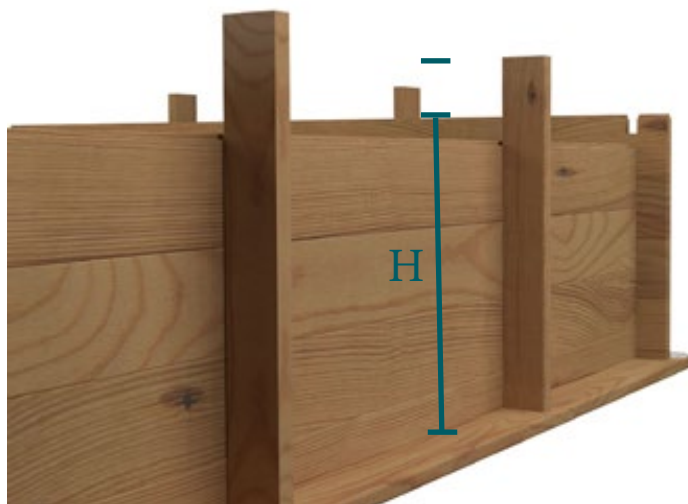

208 ×6

Kürzen der 6 längeren, vertikalen Verstärkungen (634x86x58 mm):

Entfernen Sie die obere Leiste (203).



Markieren Sie die Höhe H abzüglich 2,8 cm um jede der 6 Verstärkungen herum.

Da Holz ein lebendiges Material ist, kann die Höhe H leicht variieren.

Kürzen Sie die 6 Verstärkungen.

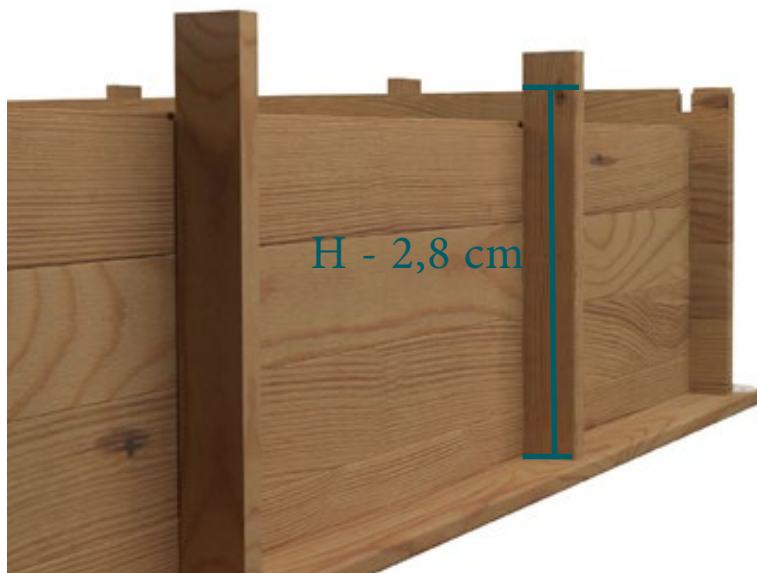

209 ×2

Kürzen der beiden kürzeren Verstärkungen (535x86x58 mm):

Entfernen Sie die obere Halb-Leiste (200) und die erste komplette Wandleiste (203).



Markieren Sie die Höhe H abzüglich 12,7 cm um jede der zwei kürzeren Verstärkungen herum.

Kürzen Sie die 2 Verstärkungen.





102 × 12

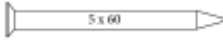

Sobald Sie die Leisten wieder zusammengesetzt haben, vergewissern Sie sich, dass diese richtig eingerastet sind, bevor Sie sie erneut zusammenschrauben.

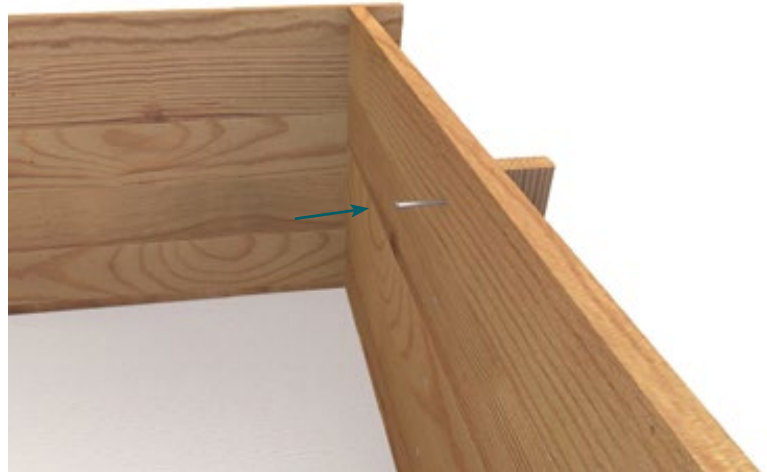

205 × 3

102 × 15



Achten Sie darauf, dass das Handlauf-Untergestell bündig mit der Oberfläche der oberen Leiste ist:



Befestigen Sie die vertikalen Leisten und vertikalen Verstärkungen mit Hilfe von 5 Schrauben (102) am Handlauf-Untergestell:

- Die drei Löcher zum Befestigen der Leiste (203) am Handlauf-Untergestell (205) sind vorgebohrt
- Bohren Sie das Handlauf-Untergestell (205) vor, bevor Sie die beiden Schrauben einfügen.

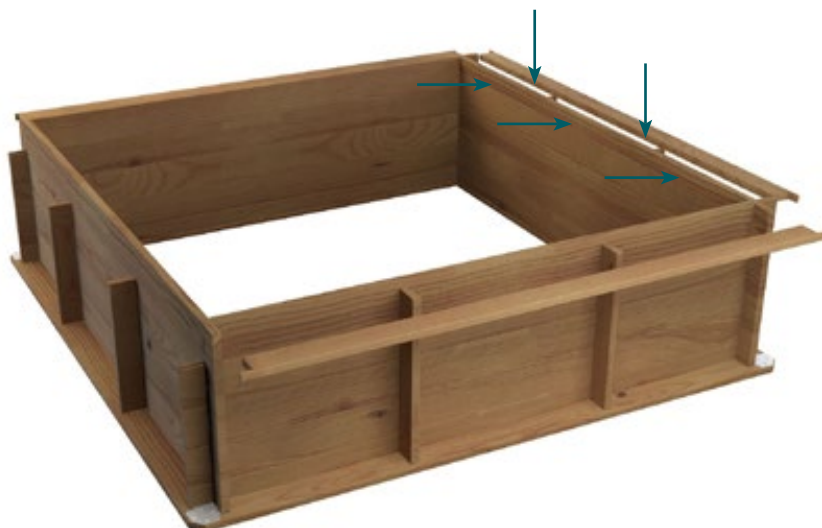



Bohren Sie sieben Löcher in die untere Leiste des Abdeckungsschachts (207) vor, bevor Sie die 7 Senkschrauben einfügen.

Bohren Sie vier Löcher in das Handlauf-Untergestell (205) und schrauben Sie es an die vertikalen Verstärkungen (209) und die Enden der Wandleisten (203).

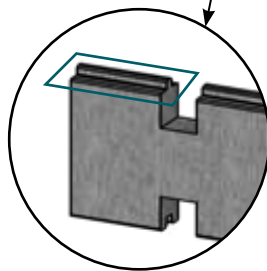

Das Festschrauben des Handlauf-Untergestells an den Enden der Leisten kann dazu führen, dass die Zungen der Leisten brechen.

Dies hat jedoch keinerlei Auswirkungen auf die Festigkeit der Struktur oder das Erscheinungsbild des Pools.



Festigen Sie die Holzwand mit Hilfe von 4 Schrauben (102).

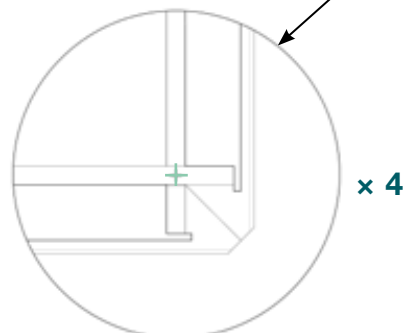
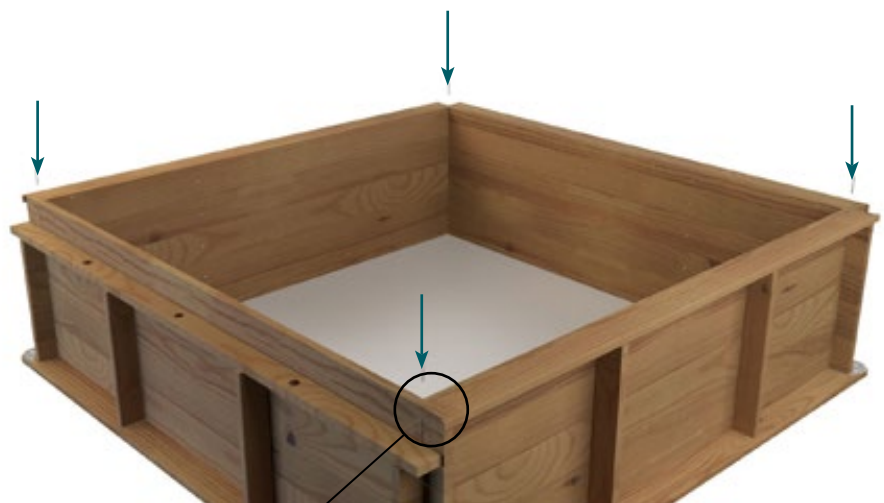

4.2 - MONTAGE DES AUFROLLERS



403 ×2
104 ×8

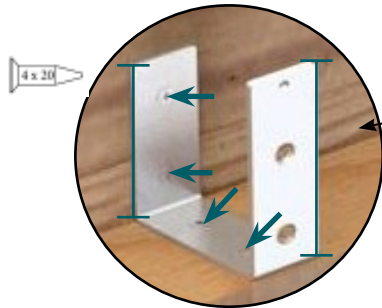

400 ×1

103 ×3



Entfernen Sie den Stift erst nach dem letzten auf Seite 21 beschriebenen Schritt.



405 ×1

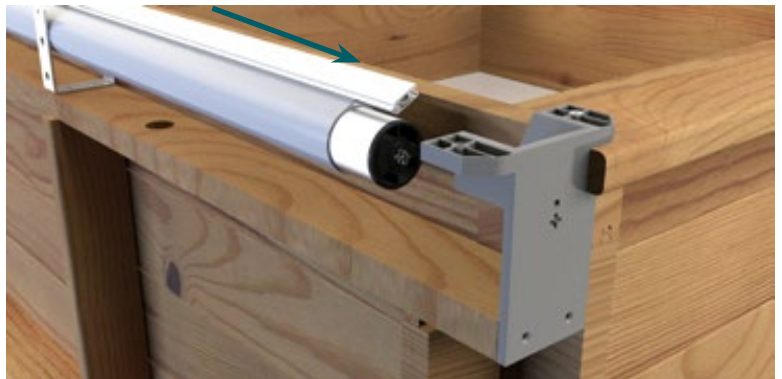



400 ×1
103 ×3





Befestigen Sie die Halterungen (403) an der hinteren Seite des Abdeckungsschachts; fügen Sie dazu Schrauben (104) von der Außenseite des Schachts her ein.

206	×1	
102	×4	
103	×2	
104	×2	

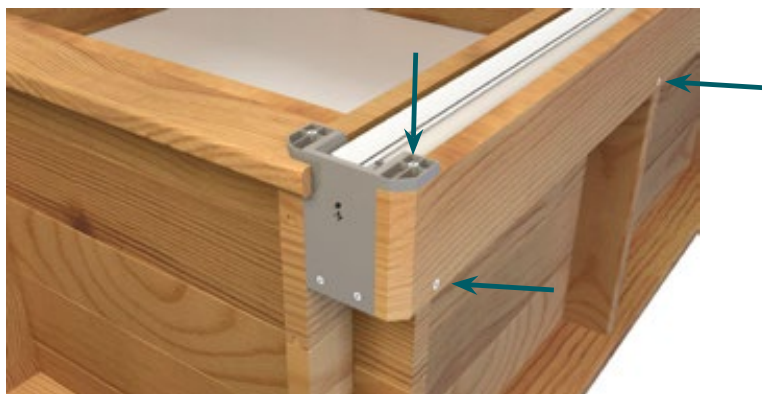

217	×2	
218	×2	
102	×40	

Schrauben Sie die beiden kleinen 48 cm Eckleisten an der Seite des Schachts fest; schrauben Sie die beiden großen 60,7 cm Eckleisten in den Ecken auf der dem Schacht gegenüberliegenden Seite fest.

Verwenden Sie einen 4 mm Holzbohreinsatz, um die Enden der Bohlen in der Mitte vorzubohren; schrauben Sie sodann die Leisten mit Hilfe von Schrauben 5 x 60 (102) an den Enden der Bohlen fest.

221	×1	
107	×4	

Kleben Sie die Sicherheitshinweise an einer gut sichtbaren Stelle an die Wand Ihres PISTOCHE Pools.

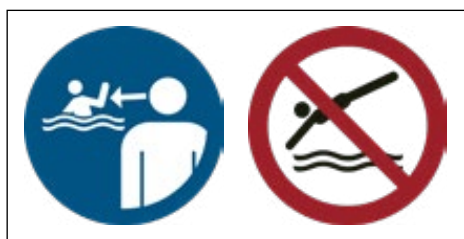

105	×8	
-----	----	---



Nageln Sie die Blenden fest.

210	×6
211	×2
101	×24



Die Blenden dienen dazu, ein durch Sonneneinstrahlung verursachtes Verformen an den Enden der Leisten zu verhindern und sind deshalb unbedingt zu installieren.



Befestigen Sie die sechs PVC-Leisten, 15 cm:

214	×6
105	×18



- gegen die vertikale Poolwand (siehe Abb. 1)

- 6 mm von der senkrechten Wand entfernt (siehe Abb. 2)

Abbildung 1

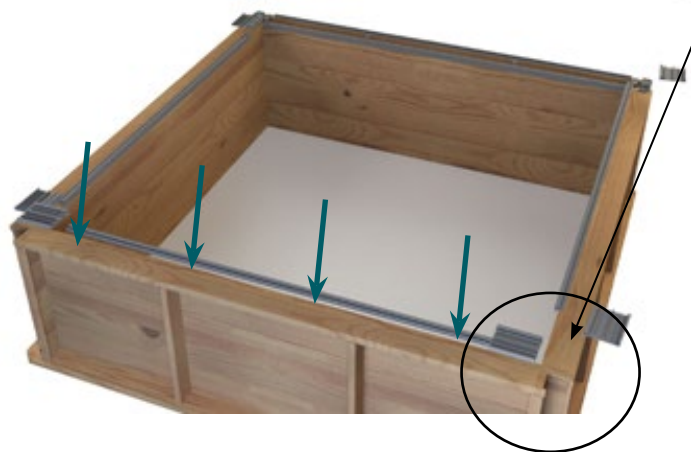
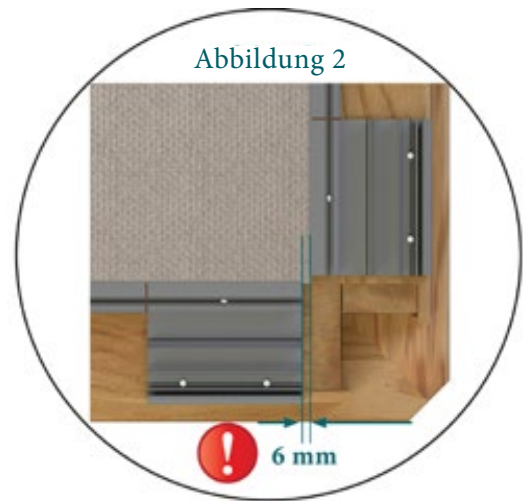
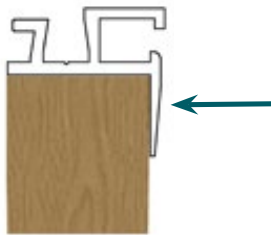

Befestigen Sie die drei PVC-Leisten, 168,8 cm:

213	×3
105	×12



- gegen die vertikale Poolwand (siehe Abb. 1)

- zwischen den im vorhergehenden Schritt montierten 15-cm-PVC-Leisten



215	×1
216	×1
105	×8



Auf der Seite des Aufrollers zentrieren Sie die innen und außen aufgehängten Leisten und positionieren Sie sie 107 mm von den Aufroller-Halterungen (400) entfernt.

4.3 - MONTAGE DES HANDLAUFS

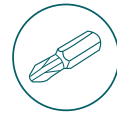

212-A	×2
404	×6
109	×6

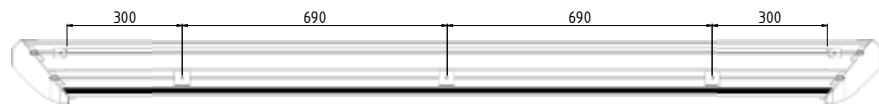
Handlauf, an Abdeckungsschacht angrenzende Seiten:

Montieren Sie 3 Sicherheits-Arretierungen (404) an jedem Handlauf und zwar an genau den in der Abbildung dargestellten Positionen. Verwenden Sie eine Senkschraube 4,2 x 9,5 (109) pro Arretierung.

Die Sicherheits-Arretierungen müssen so positioniert werden, dass

- die Schraube in die dafür vorgesehene Aussparung passt
- die Kante der Arretierung so in die mittlere Aussparung des Handlaufs drückt, dass sich die Arretierung nicht um ihre Schraube drehen kann

601	×2
602	×2
108	×8



Schieben Sie den linken Endstopper (601) und den rechten Endstopper (602) in jede Seite des Alu-Handlaufs (212-A) und schrauben Sie die Endstopper mit Hilfe von 2 Schrauben (108) pro Stopper fest.



212	×2
603	×2
604	×2
108	×8



Handlauf auf Seite des Schachts und Seite gegenüber des Schachts:

Schieben Sie den linken Stopper (603) und den rechten Stopper (604) in jede Seite des Handlaufs auf der Seite des Schachts (212-B) sowie der verbleibenden Handlauf-Seite 212-A. Verwenden Sie 2 Schrauben (108) pro Stopper und achten Sie darauf, die Schrauben nicht zu fest anzuziehen.





Schieben Sie die Elemente des Alu-Handlaufs (212-A) auf die PVC-Leiste (15 cm); schieben Sie das Element 212-B des Alu-Handlaufs auf die 199-cm-Leiste an der Seite des Schachts. Vergewissern Sie sich, dass die einzelnen Handlauf-Teile richtig zentriert sind.



Schrauben Sie die Beschläge (402) für den Handlauf fest; führen Sie dazu eine Schraube 4,2 x 9,5 (110) in die Öffnung an jedem Beschlag, um zu verhindern, dass der Handlauf hin- und herrutschen kann. Dazu muss Folgendes gewährleistet sein:

- Der Beschlag muss dem Scharnier gegenüber positioniert sein und sowohl gegen den Alu-Handlauf (212) als auch gegen die PVC-Leiste drücken.
- Die Schraube muss in die Aussparung im Handlauf passen, die dem Scharnier am nächsten ist.
- Auf der Seite des Aufrollers müssen die drei Clips des Beschlags gegen die obere Außenseite der Aussparung drücken.
- Auf den anderen drei Seiten muss der mittlere Clip des Beschlags in die Aussparung passen, die anderen beiden Clips sollten sich jeweils an der Seite der Aussparung befinden, damit der Beschlag sich nicht um seine Schraube drehen kann.

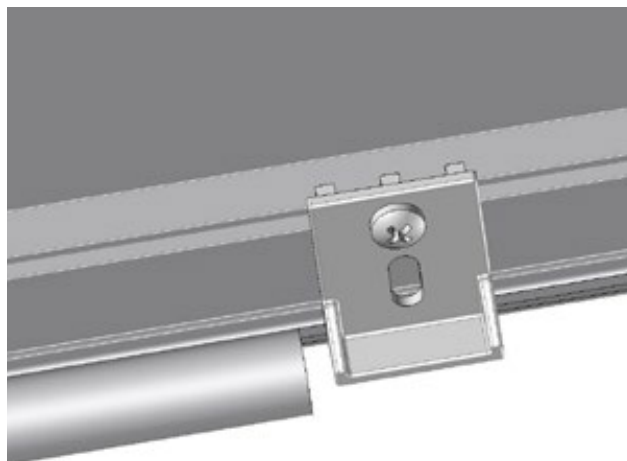

Schließen Sie die Handlauf-Teile, und überprüfen Sie deren Position. Verschieben Sie ggfs. die Beschläge durch Justieren der Position der Schrauben.

Kleben Sie den Warnhinweis, der davor warnt, dass der Alu-Handlauf bei starker Sonneneinstrahlung sehr heiß werden kann, an zwei der vier Handlauf-Teile.

Entfernen Sie den Stift.

Bewahren Sie ihn für den Fall auf, dass sie den Aufroller später einmal wieder blockieren möchten.

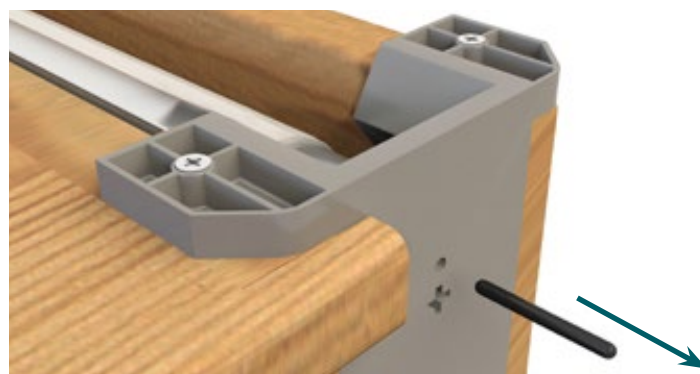

4.4 - EINPASSEN DES VLIESES UND DER FOLIE



218 x1
500 x1



Wichtig: Die Oberfläche unter dem Vlies muss absolut sauber sein und darf keinerlei Unebenheiten oder Fremdkörper aufweisen; durch den Druck des Wassers auf die Folie werden selbst kleinste Unebenheiten sichtbar und könnten die Folie beschädigen.

Säubern Sie das Innere des Pools; legen Sie anschließend die Folie hinein und falten Sie sie auseinander. Achten Sie darauf, dass die Folie in den Ecken richtig zu liegen kommt. Glätten Sie alle Falten.

Die vertikale Schweißnaht der Folie sollte in einer dem Abdeckungsschacht gegenüberliegenden Ecke positioniert werden und aus ästhetischen Gründen vom Filtrationssystem verdeckt werden: Beginnen Sie in dieser Ecke mit der Befestigung der Folie.

Eine durchsichtige Biese ist an die nach außen gerichtete Oberkante der Folie geschweißt. Sie dient dazu, die Folie an Ort und Stelle zu halten.

Schieben Sie die durchsichtige Biese vollständig in die Nut des Profils (213 und 216) und fahren Sie auf diese Weise um den gesamten Pool herum fort. Achten Sie dabei stets darauf, die richtige Spannung auf die Folie auszuüben.

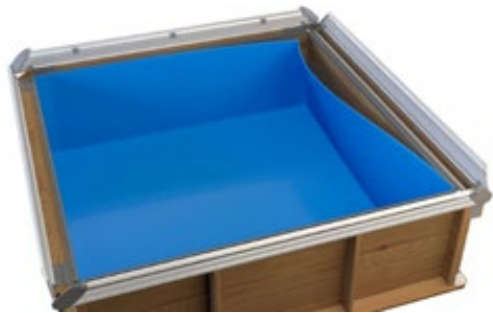

Wichtig: Schieben Sie die Folie zum Neu-Positionieren niemals in der Leiste entlang! Die Folie könnte sonst reißen. Entfernen Sie die Folie unbedingt immer zuerst aus der Leiste, und korrigieren Sie dann deren Position.

Streichen Sie die Folie auf dem Beckenboden glatt und drücken Sie sie in die horizontalen und vertikalen Ecken, um Falten so gut wie möglich zu entfernen.

501 x4

Die Eckleisten (501) dienen dazu, die Folie in den Ecken Ihres Pistoche Pools an Ort und Stelle zu halten.

Einmal montiert, verbleiben die Eckleisten an Ort und Stelle. Setzen Sie sie also erst dann ein, wenn die Folie korrekt positioniert ist.

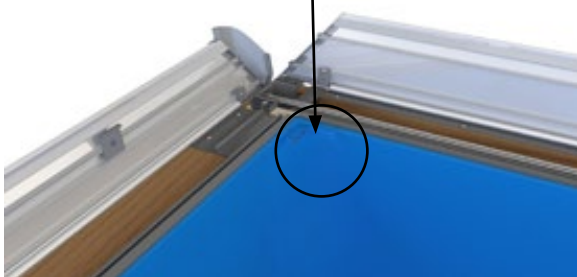

Befüllen Sie den Pool bis zu einer Tiefe von 40 cm bis 58 cm mit Wasser.



Vorsicht: Liegt der Wasserspiegel über 58 cm, so kann dies zu einem Verschieben der oberen Leisten und damit zu Schäden am gesamten Poolgefüge führen.



Während sich der Pool mit Wasser füllt, montieren Sie den Filter (Seite 25)



4.5 - BEDIENEN DER ABDECKUNG UND DES HANDLAUFS

Ausrollen der Abdeckung

Schließen Sie die Abdeckung; öffnen Sie hierzu alle Handlauf-Elemente, nehmen Sie das Zugband des Aufrollers in die Hand und gehen Sie damit um Ihren Pistoche Pool herum, bis Sie an der dem Schacht gegenüberliegenden Seite angekommen sind. Ziehen Sie nun am Zugband und positionieren Sie die Zugstange wie in der Abbildung dargestellt.

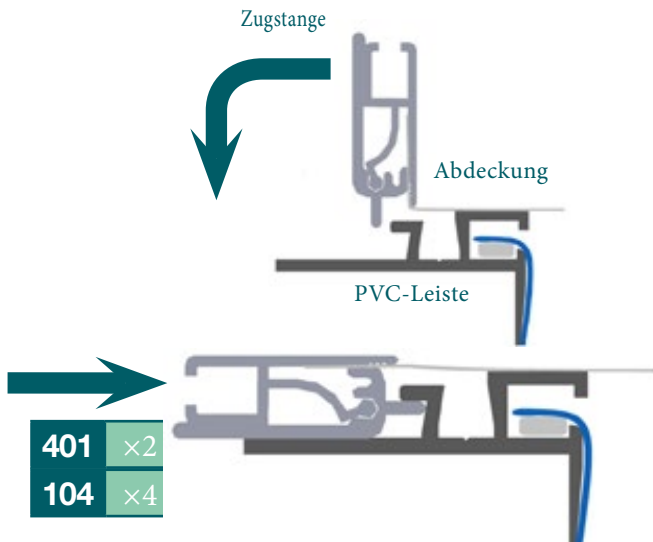
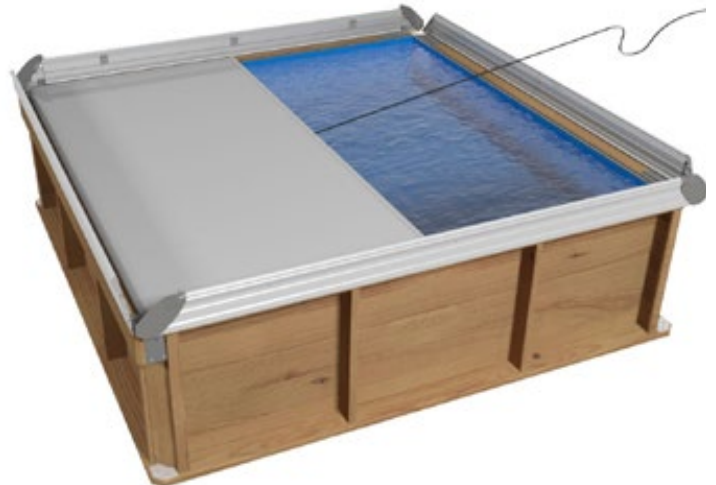

Für jeden der beiden Haken:

Legen Sie die Zunge des Hakens in die dafür in der Abdeckung vorgesehene Öffnung;

Üben Sie Druck auf die Abdeckung aus, indem Sie am Haken ziehen, bis der Rand der Abdeckung gespannt ist;

Befestigen Sie den Haken in dieser Position. Der vertikale Teil des Hakens kommt nicht unbedingt mit dem Holz in Berührung.

Die länglichen Öffnungen an der Seite der Abdeckung müssen so auf die PVC-Leiste (213) abgestimmt sein, dass die Sicherheitsverschlüsse in diese Öffnungen und dann wiederum in die Rille der PVC-Leiste passen, sobald die Handlauf-Elemente geschlossen sind.

Ist eine korrekte Ausrichtung nicht möglich, so überprüfen Sie, ob die Wände Ihres Pistoche Pools auch rechtwinklig zueinander sind.



Schließen des Handlaufs

Legen Sie das Zugband der Abdeckung an der Stange entlang hin. Schließen Sie den Handlauf zuerst auf der Seite des Schachts; schließen Sie dann den Handlauf auf der dem Schacht gegenüberliegenden Seite.

Schließen und verriegeln Sie zuletzt die beiden noch verbleibenden Handlauf-Seiten.

Drücken Sie dazu mit der flachen Hand an beiden Enden, bis Sie ein Klicken hören.

Heben Sie den Handlauf an, um sicherzugehen, dass er eingerastet ist.

ÖFFNEN DES HANDLAUFS

Um den Handlauf zu öffnen, drücken Sie ihn mit Ihrem Bein Richtung Pool-Innenseite und ziehen Sie gleichzeitig den Handlauf nach oben.



Aufrollen der Abdeckung

Öffnen Sie die beiden Handlauf-Teile, die an die Seite des Schachts angrenzen; öffnen Sie den Handlauf auf der dem Schacht gegenüberliegenden Seite und schließlich den Handlauf auf der Seite des Schachts selbst.

Drehen Sie die Zugstange, um sie aus ihrer PVC-Leiste zu lösen.

Führen Sie die Abdeckung während des Öffnens in solcher Weise, dass sie nicht das Wasser berührt.



Wichtig: Lassen Sie die Abdeckung während des Aufrollens niemals ganz los, weil sie sonst einreißen könnte.

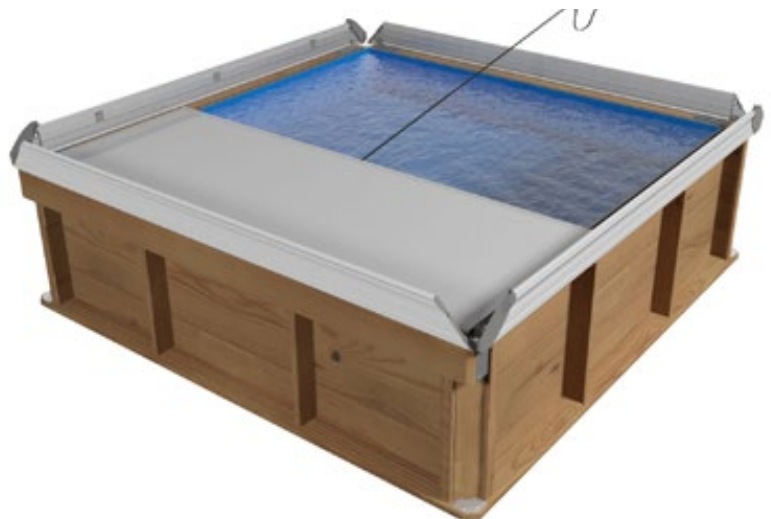

Wenn sich die Abdeckung nicht vollständig aufrollen lässt, so schließen Sie sie und öffnen Sie sie erneut.

Falls sich dieses Problem wiederholt, so vergewissern Sie sich, dass das Wasser auch nicht tiefer als 58 cm ist.

606 x2

Kleben Sie die beiden Warnhinweise an 2 der Aluminium-Handläufe fest.



4.6 - MONTAGE DES FILTERS

301 ×1
302 ×1

Montieren Sie die Filterpumpe (301) auf dem Filtergehäuse (302), indem Sie das untere Ende aufdrücken und um eine Viertelumdrehung drehen.

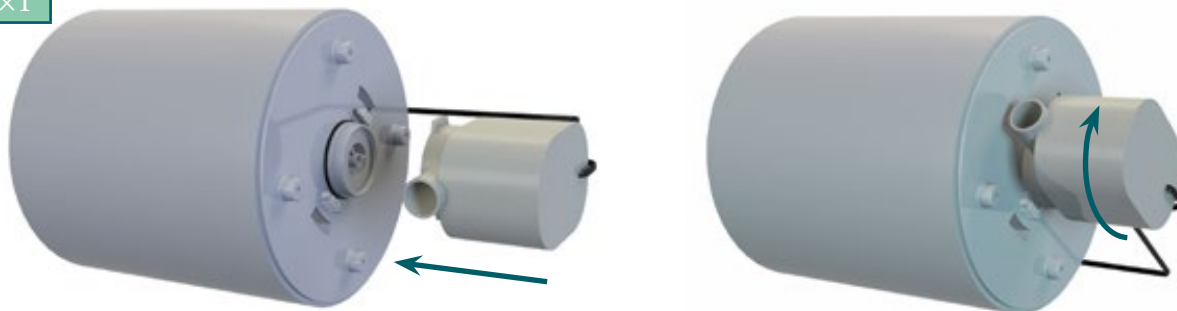

300 ×1
105 ×4

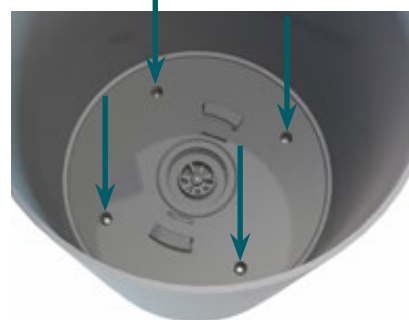

Befestigen Sie die Teile mit Hilfe von 4 Schrauben (105) am Sockel (300). Achten Sie darauf, dass das Kabel der Pumpe hinten aus dem Sockel herauskommt.

303 ×1

Platzieren Sie die Filterkartusche (303) innen im Filtergehäuse und befestigen Sie sie durch eine Viertelumdrehung.



Befestigen Sie die Tragführung (304) mit Hilfe von zwei Schrauben (105) unten im Filter.

105 ×2
304 ×1
309 ×2

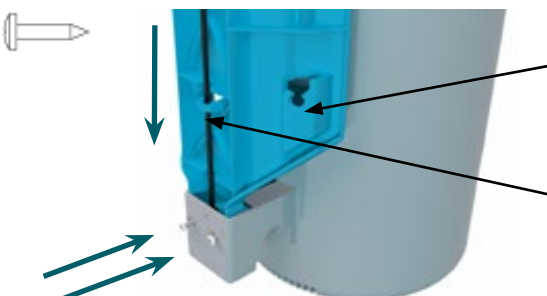

Führen Sie die Saugnäpfe in die 2 Öffnungen unten an der Tragführung ein.

Hängen Sie das Elektrokabel an die Haken, die sich an der Rückseite der Tragführung befinden (309).

305	×1
307	×1



Montieren Sie die Skimmer-Tragführung (307) auf dem Filter-Oberteil (305) durch eine Viertelumdrehung.

306	×1
308	×1
310	×8



Stecken Sie den Rost (308) auf den Skimmerdeckel (306). Führen Sie diesen Bausatz in die zuvor auf dem Filter-Oberteil (305) montierten Skimmer-Tragführung (307) ein.

Je nach Wassertiefe positionieren Sie nun 4 bis 8 Polystyrolblöcke (310) und schieben Sie sie auf die Haken unter dem Deckel (306).



Schieben Sie das Filter-Oberteil (305) über das Filter-Gehäuse (302) und zwar in solcher Weise, dass die Tragführung (304) vom hinteren Abschnitt des Filter-Oberteils (305) eingeklemmt ist.

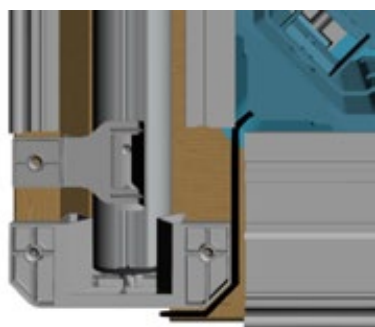

Senken Sie den Filter ins Wasser hinab und lehnen Sie ihn ein wenig zur Seite, um evtl. noch im Filtergehäuse verbliebene Luft zu entfernen. Positionieren Sie ihn dann in einer Ecke des Pools und befestigen Sie ihn an den Seiten einer Eckeleiste (501).

Drücken Sie die Saugnäpfe gegen die Folie, um den Filter an Ort und Stelle zu halten. Sollte der Filter dazu neigen, an die Oberfläche zu steigen oder umzukippen, so prüfen Sie nach, dass auch keinerlei Luft mehr in ihm enthalten ist. Gegebenenfalls fügen Sie einige cm an Wasser zu.

Positionieren Sie das Kabel der Pumpe wie in der Abbildung gezeigt; es darf keinesfalls das Schließen des Handlaufs behindern.



Wassertiefe 40 cm



Wassertiefe 50 cm



Wassertiefe 58 cm

Drücken Sie die Lasche, um den Filter zu lockern und seine Höhe einzustellen. Drei Positionen sind möglich - den drei unterschiedlichen Wassertiefen entsprechend:

5 - FILTRATION UND WASSERPFLEGE

Mit der Zeit werden Sie feststellen, dass Ihr Schwimmbadwasser schmutzig zu werden beginnt und dass sich die Wasserqualität unweigerlich verschlechtert - einmal durch Verunreinigungen der Badenden selbst, aber auch durch hineinfallende Äste, Gras, Erde, Sand usw. sowie durch Blätter, Blüten und Pollen und Insekten.

Das Schwimmbadwasser sollte in regelmäßigen Abständen erneuert werden - wie oft dies erforderlich ist richtet sich nach Wassertemperatur, Nutzungshäufigkeit, Dauer des täglichen Filtrationszyklus und Umfang der eingesetzten Wasserpflegemittel.

Diese natürliche Minderung der Wasserqualität wird durch die Filtration verlangsamt; Kleinste feste Teilchen, die das Wasser verschmutzen, werden vom Filter eingefangen (manche davon nur wenige Millimeter groß, andere gar nur in Mikrometern messbar).

Die tägliche Filterlaufzeit richtet sich nach dem Grad der Verschmutzung und der Wassertemperatur.

Wassertemperatur	Minimale Filterlaufzeit
20°C	5 Std./ Tag
25°C	8 Std./ Tag
30°C	12 Std./ Tag

Während der Badesaison sind folgende Mindestlaufzeiten der Filtration zu empfehlen:

Diese Empfehlungen beziehen sich auf die ursprüngliche Filteranlage, mit der Ihr Pool

ausgestattet ist; aus Sicherheitsgründen empfehlen wir Ihnen dringend, sich keiner anderen Filteranlage zu bedienen.

Wichtig: Die Filterkartusche ist nicht kompatibel mit Flockungsmitteln (flüssige Chemikalien zur Entfernung von winzigen, im Wasser schwimmenden Teilchen, die vom Filter nicht eingefangen werden können).

Allerdings wird die Filtration allein nicht ausreichen, solche Gesundheitsrisiken auszuschließen, die das Wachstum von Bakterien und Pilzen darstellen kann. Um Ihr Schwimmbadwasser so lange wie möglich rein und sauber zu halten und um unnötiges Austauschen der gesamten Wassermenge zu verhindern, muss es mit Wasserpflegemitteln behandelt werden.

Das Pistoche Kidspool Wasserpflege-Set (als Option erhältlich) umfasst Folgendes:

- Desinfektionsmittel, das Bakterien und Viren zerstört (3 Liter an Flüssigchlor pro Set);
- Mittel, das die Bildung und das Wachstum von Algen verhindert (1 Liter an Algenbekämpfungsmittel pro Set);

Ziehen Sie die dem Wasserpflege-Set beigelegten Anwendungshinweise zu Rate und beachten Sie für jedes einzelne Wasserpflegemittel genau die Dosiervorschriften, vor allem was Dosiermenge und -häufigkeit betrifft. Halten Sie sich an die Vorschriften. Wir haften nicht für Schäden, die durch die Verwendung anderer als den von uns empfohlenen Chemikalien - und ohne den Rat eines Fachmannes einzuholen - verursacht worden sind.

6 - INSTANDHALTUNG DES ZUBEHÖRS

6.1 - REINIGEN UND AUSTAUSCHEN DER FILTERKARTUSCHE

Überprüfen Sie den Zustand der Filterkartusche regelmäßig (in der Badesaison mindestens 1x pro Woche) und reinigen Sie sie, falls erforderlich, wie folgt:

- 1) Stoppen Sie die Filtration und unterbrechen Sie die Stromverbindung
- 2) Entfernen Sie den Deckel, um Zugang zur Kartusche zu erlangen
- 3) Entfernen Sie größere Gegenstände von Hand, bevor Sie die Kartusche herausnehmen
- 4) Reinigen Sie die Kartusche zwischen den Falten mit Hilfe eines Wasserstrahls und einer weichen Bürste

5) Bauen Sie den Filter wieder zusammen

Falls die Kartusche trotz Reinigen schmutzig bleibt, so ersetzen Sie sie durch eine neue, identische Kartusche. Verwenden Sie für den Filter keinesfalls eine andersartige Kartusche.



Wenn sich auf der Kartusche zu viel Schmutz ansammelt, dann könnte die Pumpe trocken laufen.

Schäden, die auf ein Trockenlaufen der Pumpe zurückzuführen sind, werden nicht von der Garantie abgedeckt.

6.2 - REINIGEN DER ABDECKUNG

Reinigen Sie Ihre Abdeckung mit einem Gartenschlauch, einem Flüssigreiniger sowie einer weichen Bürste. Verwenden Sie keine Lösungsmittel oder Scheuermittel.

Wichtig: Damit sich auf der Abdeckung kein Regenwasser

ansammeln kann, ist diese mit kleinen Öffnungen zum Abfluss des Wassers versehen. Achten Sie darauf, dass die Öffnungen nicht durch Verschmutzungen verstopft werden.

6.3 - HOLZPFLEGE

Überprüfen Sie die gut zugänglichen Oberflächen der Holzbohlen in regelmäßigen Abständen auf Holzsplitter und entfernen Sie die Splitter, falls vorhanden.

Wenn Sie die ursprüngliche Farbe des Holzes erhalten möchten, empfehlen wir Ihnen, in regelmäßigen Abständen eine farblose Lasur aufzutragen. Alternativ können Sie auch eine farbige Lasur oder ein farbloses Holz-Öl verwenden, um das Holz mit Nährstoffen zu versorgen und einen Farbverlust zu verlangsamen:

Versichern Sie sich vor jeder Anwendung unbedingt, dass das Mittel mikroporös ist und das Holz atmen lässt. Tragen Sie das Mittel nicht in Bereichen auf, die mit der Folie in Berührung kommen, da es ansonsten die Folie durchdringen und verfärben könnte.

Aus dem gleichen Grund darf auch an den Fugen zwischen den Leisten keine übermäßig große Menge an Lack etc. aufgetragen werden

6.4 - INSTANDHALTUNG DER FOLIE

In Anbetracht der Tatsache, dass die Folie der Sonneneinstrahlung und unterschiedlichen Desinfektionsmitteln ausgesetzt ist, muss ein allmähliches Ausbleichen in Kauf genommen werden.

Dies wird von einem zu niedrigen pH-Wert des Wassers (weniger als 6,8 für Chlor) noch beschleunigt und verschärft; auch übermäßige Mengen an Desinfektionsmitteln haben denselben Effekt.

Bei extremen Bedingungen könnten sich in der Folie sogar Falten bilden und die Folie würde Ihre Elastizität verlieren.

Achten Sie insbesondere darauf, dass feste Desinfektionsmittel (Tabletten, Pellets) auf keinen Fall mit dem Beckenboden in Kontakt kommen: die Folie würde sich dadurch verfärben und ein weißer Fleck mit Falten an den Übergangsstellen wäre die Folge.

Entlang der Wasserlinie ist die Folie anfällig für Ablagerungen verschiedener Stoffe, die auf der Oberfläche des Wassers schwimmen (Überreste von Sonnencreme, Abgase, Rauch etc.). Der Schwamm Water Lily nimmt zwar die meisten der öligen Substanzen der Wasseroberfläche auf; trotzdem sollte die Wasserlinie

Ist der pH-Wert andererseits zu hoch (pH > 7,8 für Chlor), so wird sich die Desinfektionskraft der Oxidationsmittel beträchtlich reduzieren oder sogar ganz verloren gehen; Mikro-Organismen können dann wieder gedeihen.

Deshalb ist Folgendes sehr wichtig:

- messen Sie den pH-Wert des Wassers in regelmäßigen Abständen und sorgen Sie dafür, dass er immer zwischen 7 und 7,5 liegt
- achten Sie darauf, Ihren Pool mit Chemikalien nicht überzudosieren

- sobald eine braune Linie sichtbar wird - noch mit Wasserpflegeprodukten gereinigt werden, die speziell für eine PVC-P Folie gedacht sind. Denn mit der Zeit könnten diese Ablagerungen so mit der Folie verwoben sein, dass sie sich mehr entfernen lassen.

Welches Laub, Zweige und Insekten, die auf den Beckenboden abgesunken sind, sollten mit Hilfe eines Poolreinigers oder eines Keschers entfernt werden, da sie bei Verrottung Verfärbungen an der Folie hervorrufen könnten.

6.5 - ÜBERWINTERUNG

Falls Ihr Pool den Winter über draußen bleibt:

- Entleeren Sie das Wasser aus dem Filter und bewahren Sie ihn mitsamt Trafo an einem trockenen Ort auf;
- Schließen Sie die Abdeckung über dem Pool.

Wenn Sie in einer Region wohnen, in der die Temperaturen im Winter unter den Gefrierpunkt fallen, so treffen Sie unbedingt Vorkehrungen, dass Eis keinen Druck auf die Poolwand ausüben kann.

Gehen Sie dazu wie folgt vor:

- Nehmen Sie 5 leere Plastikflaschen zur Hand, Inhalt jeweils 1,5 Liter
- Füllen Sie sie mit etwas Sand oder Kies und verschließen Sie sie fest

- Binden Sie sie mit einer Schnur zusammen
- Binden Sie die Flasche, die sich jeweils am Ende befindet, mit Hilfe einer etwa 90-cm-langen Schnur an einem Stein fest
- Legen Sie die Steine mit den Flaschen auf den Beckenboden und zwar zentriert zwischen zwei sich gegenüberliegenden Wänden.

Sammelt sich Wasser im Pool an, so treiben die Flaschen an der Oberfläche. Sinkt die Temperatur unter den Gefrierpunkt ab und bildet sich Eis auf der Wasseroberfläche, so sind es die Flaschen, die die Ausdehnung des Eises absorbieren und nicht die Poolwand.

Überprüfen Sie regelmäßig, ob das sich im Pool (durch Niederschläge) ansammelnde Wasser auch nicht über 58 cm ansteigt; lassen Sie überflüssiges Wasser abfließen.

Vorsicht : Liegt der Wasserspiegel über 58 cm, so kann dies zu einem Verschieben der oberen Leisten und damit zu Schäden am gesamten Poolgefüge führen.



Vergewissern Sie sich in regelmäßigen Abständen, dass die Drainage-Öffnungen der Abdeckung nicht verstopft sind; entfernen Sie jeglichen Unrat, der auf die Abdeckung fällt.

Öffnen Sie die Abdeckung bei Schneefall, starkem Regen oder falls Sie eine Winterplane verwenden, da die Abdeckung ansonsten durch das Gewicht des Schnees oder des sich ansammelnden Wassers beschädigt werden könnte.

Falls es im Pool zu Algenwachstum kommt, so behandeln Sie das Wasser mit einem geeigneten Algenbekämpfungsmittel.

Zu Beginn der neuen Badesaison öffnen Sie die Abdeckung, lassen angesammeltes Wasser abfließen und reinigen Sie die Folie sorgfältig, bevor Sie den Pool mit Wasser befüllen.



Wenn Sie das Wasser in Ihrem Pool über Winter ablassen, so könnte das zu Schäden an der Folie führen (die Elastizität könnte sich verringern). Im fortgeschrittenen Stadium kann ein solcher Schaden zu Lecks führen und ist darüber hinaus von der Garantie ausgenommen. Bedenken Sie außerdem, dass das Gewicht des Wassers im Pool eine vertikale Druckkraft auf die Poolwand ausübt und damit verhindert, dass die Leisten sich voneinander lösen. Wenn Sie Ihren Pistoche Pool über Winter entleeren, gehen Sie das Risiko von Verformungen der Poolwand ein; solche Schäden sind von der Garantie ausgenommen.

7 - INSTANDHALTUNG

7.1 - NEUEINSTELLEN DER AUFROLLER-FEDERUNG

Falls Sie die Aufroller-Halterung der Abdeckung abbauen müssen, so legen Sie den Stift an Ort und Stelle zurück, bevor Sie den Aufroller entfernen, um ein Lösen der Aufroller-Federung zu verhindern.

Falls sich trotz dieser Vorsichtsmaßnahme die Feder öffnet, so stellen Sie sie wie folgt neu ein:

- 1) Montieren Sie den Aufroller und die Halterung auf der Seite der Federung ab (Halterung auf der rechten Seite, wenn Sie sich außerhalb des Pools befinden und den Aufroller vor sich haben).
- 2) Legen Sie die halbrunde Nut am Ende des Aufrollers und den Einschnitt an der Drehachse

einander gegenüber und schieben Sie sie zusammen, um erneut die Öffnung zu bilden, die den Stift zu halten vermag; drücken Sie den Stift in diese Öffnung.

- 3) Montieren Sie die Halterung auf den Aufroller und entfernen Sie dann den Stift.
- 4) Drehen Sie die Halterung in 21 Umdrehungen gegen den Uhrzeigersinn; führen Sie den Stift wieder ein.
- 5) Legen Sie den Aufroller in dessen Schacht zurück. Befestigen Sie die Halterung an der Holzwand und entfernen Sie den Stift.

7.2 - AUSTAUSCHEN DES MOTORS DER PUMPE

Unterbrechen Sie die Stromverbindung zum Filter.

Nehmen Sie den Filter vorsichtig heraus, ohne dabei die Folie zu beschädigen. Führen Sie dazu einen Schraubenzieher in die Öffnungen der Tragführung des Filters (304) und zwar rechts und links der Ecke. Heben Sie die PVC-Leiste (214) ein wenig an und ziehen Sie an der Tragführung, um den Filter herauszunehmen.

Entfernen Sie den Deckel und dann die Kartusche.

Entfernen Sie die 4 Schrauben unten am Filtergehäuse.

Tauschen Sie den Motor aus und bauen Sie alles in umgekehrter Reihenfolge wieder zusammen.

Entfernen Sie die Filterpumpe aus dem Filtergehäuse (302), indem Sie sie nach unten gegen das Gehäuse drücken und eine Viertelumdrehung durchführen. Vergewissern Sie sich, dass die Pumpenspitze aus schwarzem Gummi nicht im Gehäuse des Filters stecken geblieben ist. Sollte dies der Fall sein, so entfernen Sie die Spitze vor Installation der neuen Pumpe. Installieren Sie die neue Pumpe und bauen Sie den Filter wieder wie in Abschnitt 4.6 (Montage des Filters) dargestellt zusammen.



DENKEN SIE DARAN:

Sollten Sie beim Zusammenbau Ihres Pools auf technische Schwierigkeiten stoßen, dann wenden Sie sich mit Ihren Fragen an unsere PISTOCHE Hotline (Pistoche.com Internetseite, auf der Homepage unten rechts).

8 - GARANTIE

Die nachfolgenden Garantien verstehen sich ab Datum des Einkaufs; legen Sie dazu die Rechnung oder den Kassenbeleg vor.

8.1 - FOLIE: 2 JAHRE

Leckdichtheit und Stabilität der Schweißnähte, unter der Voraussetzung, dass den Hinweisen und Anleitungen bezüglich Einpassen der Folie, Wasserpflege und Instandhaltung der Folie Folge geleistet worden ist (siehe Abschnitte 5)

Folgende Erscheinungen, die auf unsachgemäße Nutzung oder Instandhaltung zurückzuführen sind, sind von der Garantie ausgenommen:

- Falten in der Folie, die sich nach deren Einpassen gebildet haben und die auf ein Abrutschen der Membran auf losem oder abfallendem Untergrund oder auf unausgewogene chemische Eigenschaften des Wassers zurückzuführen sind: Die Wassertemperatur muss unter 28°C bleiben, der pH-Wert muss zwischen 7,2 und 7,6 liegen und die Konzentration des Desinfektionsmittels

muss innerhalb des vom Hersteller der Chemikalie empfohlenen Bereichs liegen

- Verfärbungen oder Fleckenbildung auf der Folie entlang der Wasserlinie, die auf unzureichende Reinigung zurückzuführen sind (siehe Abschnittsection 5)
- Flecken, Ausbleichen, Verfärben und Falten jeder Art
- Schäden, die durch Kontakt von nicht zu vereinbarenden Materialien mit der Folie verursacht wurden
- Risse in der Folie unter der Biese, die während des Einpassens dadurch entstanden sind, dass die Folie in der Leiste entlang geschoben statt vorher aus ihr entfernt worden ist.

8.2 - HOLZWAND: 2 JAHRE

Auf Fäulnis und Insektenbefall wird unter der Voraussetzung eine Garantie gewährt, dass die in den Abschnitten 3, 4 und 5 dargelegten Hinweise beachtet wurden.

Von der Garantie ausgenommen sind natürliche Verformungen (Risse und Spalten, die keinen Einfluss auf die mechanischen Eigenschaften des Holzes haben) oder auf Witterungsbedingungen zurückzuführende Farbveränderungen.

Folgende Mängel, die auf fehlerhafte Montage oder falsche Lagerung zurückzuführen sind, sind

ausdrücklich von der Garantie ausgeschlossen: Verformen der Wandleisten (dem Sonnenlicht ausgesetzt, Montage nach Öffnen der Palette verzögert), Verformen oder Brechen der Leisten aufgrund einer anderen als der in dieser Anleitung dargelegten Montage.

Fäulnis des Holzes, die durch die Verwendung ungeeigneter, nicht-mikroporöser Behandlung, verursacht wurde, ist ebenfalls von der Garantie ausgenommen.

8.3 - ABDECKUNG: 2 JAHRE AUF DAS MATERIAL; 1 JAHR AUF DEN AUFROLLER

Die Garantie wird unter der Voraussetzung gewährt, dass die Empfehlungen zur Wasserpflege (Abschnitt 4), sowie die Hinweise zur richtigen Überwinterung aus Abschnitt 5 were followed.

Folgendes ist vom Umfang dieser Garantie ausgenommen:

- Reißen des Materials aufgrund übermäßiger Spannung, die auf die Abdeckung ausgeübt wurde oder durch eine Person, die auf die Abdeckung

gefallen ist

- Normale Abnutzungserscheinungen entlang der Ränder oder an den Befestigungspunkten.

Reinigen und trocknen Sie die Abdeckung, bevor Sie sie den Winter über aufbewahren, da sich ansonsten Schimmel bilden könnte.

8.4 - FILTERANLAGE: 1 JAHR

Bei der Kartusche handelt es sich um ein "Verschleißteil", das von dieser Garantie ausgenommen ist.

Der Motor unterliegt der Garantie, vorausgesetzt die Pumpe lief nie trocken und die Filterkartusche wurde gemäß den Anweisungen in Abschnitt IX.I gereinigt.

Bestandteile aus Kunststoff unterliegen der Garantie, vorausgesetzt sie waren keinen mit ihnen nicht zu

vereinbarenden Chemikalien ausgesetzt oder einer Konzentration an Chemikalien außerhalb des für Schwimmbadwasser empfohlenen Bereichs und vorausgesetzt sie wurden keinen ungewöhnlichen Belastungen ausgesetzt.

Der Trafo unterliegt der Garantie, vorausgesetzt er war keinem Spritzwasser ausgesetzt oder gar in Wasser getaucht worden.

8.5 - UNTERLEGVLIES

Das Vlies unterliegt keinerlei Garantie.

HOLZ, EIN NATURPRODUKT

Holz ist ein Naturprodukt und als solches nicht ohne Makel. Dies jedoch trägt zu seinem einzigartigen Charakter bei und hat keinerlei Auswirkungen auf die Lebensdauer des Produktes. Einige Makel sind oberflächlicher Natur und von der Garantie nicht abgedeckt.



»» Farbabweichungen

Farbabweichungen treten bei jeder Holzart auf. Eine Behandlung des Holzes verstärkt diese Unterschiede noch, da die Lösung je nach Dichte und Maserung des Holzes unterschiedlich tief eindringen kann. Bei den Witterungseinflüssen ausgesetztem Holz werden diese Farbabweichungen aber beträchtlich gemildert.



»» Vergrauen

Dem Sonnenlicht ausgesetztes Holz neigt zum "Vergrauen". Manche Menschen schätzen diesen silbrigen Schimmer am Holz besonders. Falls Ihnen jedoch daran gelegen ist, dass das Holz seinen ursprünglichen Brauntönen beibehält, so versehen Sie es nach dem Zusammenbau mit einer Schutzschicht (Lasur, Öl).



»» Schimmel auf der Oberfläche

Auf Holz kann sich Schimmel - verursacht durch mikroskopisch kleine Pilze - bilden, vor allem auf harzigen Holzarten, auf denen sich der Schimmel als Bläue zeigt. Betroffen ist nur die Holzoberfläche, und die Flecken, die hell- bis dunkelblau sein können, werden verstärkt durch Hitze, Feuchtigkeit und unzureichende Luftzirkulation. Durch Abwischen der Oberfläche können diese Flecken entfernt werden.

Denn Holz der Klasse IV ist ja gegen einen Pilzbefall oder Schimmel, der die Festigkeitseigenschaften des Holzes zerstören könnte, geschützt. Weitere Informationen entnehmen Sie bitte den von Procopi gewährten Garantien.

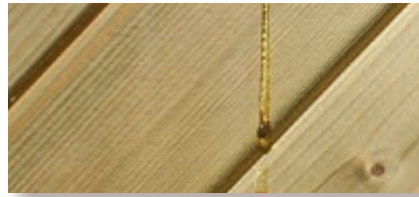

»» Harzflecken

Werden harzhaltige Holzarten dampfgehärtet, so kann der Wechsel von Druck und Unterdruck dazu führen, dass klebrige Harzreste an die Oberfläche treten. Mit einem geeigneten Werkzeug können diese vorsichtig entfernt werden; achten Sie allerdings unbedingt darauf, dabei das Holz nicht zu berühren. Terpentinöl ist ebenfalls sehr effektiv, kann aber bei übermäßiger Anwendung zu Fleckenbildung führen.



»» Risse und Spalten

Temperatur- und Feuchtigkeitsschwankungen führen dazu, dass Holz sich ausdehnt und wieder zusammenzieht. Beim Trocknen zieht sich das Holz ungleichmäßig zusammen: so können Risse entstehen. Auch wenn diese möglicherweise Anlass zur Sorge geben können, so haben sie doch keinerlei Einfluss auf die mechanischen Eigenschaften des Produktes und sind deshalb von jeder Garantie ausgeschlossen.



»» Salzflecken

Auf der Oberfläche von kesseldruckimprägniertem Holz finden sich häufig kleine grüne Flecken. Durch leichtes Abschmirgeln können diese entfernt werden. Auch wenn Sie nichts unternehmen, wird diese Farbe mit der Zeit verschwinden.



»» Astlöcher

Astlöcher markieren Stellen, wo einst Äste gewachsen sind. Anzahl und Größe sind von der Art des Holzes und dem Ausleseprozess abhängig. Für Strukturen im Außenbereich sind kleine Astlöcher durchaus akzeptabel. Je strenger der auf ein Eliminieren von Astlöchern angelegte Ausleseprozess, desto teurer das Holz.



»» Verleimtes Holz

Damit wir bei der Auswahl unseres Holzes die allerhöchste Qualität gewährleisten können, nehmen wir es vor der Verarbeitung genau unter die Lupe. Holz mit beidseitigem Makel wird aussortiert. Der Makel (Astlöcher, Risse) wird entfernt, und die Bretter werden miteinander verbunden (siehe Abbildung).

Deshalb sind verleimte Teile in einem Massivholzpool keine Seltenheit. Die Festigkeitseigenschaften des Holzes beeinträchtigt dies jedoch in keiner Weise. Aus dem gleichen Grund sind Unvollkommenheiten an der inneren Oberfläche des Pools (Astlöcher, Risse) als natürlichen Teil eines Massivholzpool anzusehen.



Lagerung: Falls Sie Ihren Pool nicht sofort zusammenbauen möchten, so bewahren Sie ihn - ohne ihn vorher zu öffnen! - an einem gut belüfteten oder vor Feuchtigkeit und Sonneneinstrahlung geschützten Ort auf. Wenn Sie die Palette öffnen mussten, so schnüren Sie sie wieder zusammen und verschließen Sie sie. Ist die Palette einmal geöffnet, so muss der Pool innerhalb von 24 bis 48 Stunden montiert werden.

